

# USER MANUAL



# SISÄLTÖ

1. TURVALLISUUSTIEDOT.....	2
2. TURVALLISUUSOHJEET.....	4
3. LAITTEEN KUVAUS.....	6
4. KÄYTTÖPANEELI.....	7
5. OHJELMAN VALINTA.....	8
6. PERUSASETUKSET.....	10
7. KÄYTTÖÖNOTTO.....	14
8. PÄIVITTÄINEN KÄYTTÖ.....	15
9. VIHJEITÄ JA NEUVOJA.....	17
10. HOITO JA PUHDISTUS.....	19
11. VIANMÄÄRITYS.....	23
12. TEKNISET TIEDOT.....	27

## TÄYDELLISTEN TULOSTEN SAAVUTTAMISEKSI

Kiitämme teitä tämän AEG-tuotteen valitsemisesta. Olemme kehittäneet tämän tuotteen tarjotaksemme teille huipputason suorituskyvyn moneksi vuodeksi. Laitteen innovatiiviset teknologiat tekevät elämästänne yksinkertaisempaa – kyseisiä ominaisuuksia ei välttämättä löydy tavallisista laitteista. Käyttäkää muutama minuutti lukemiseen, jotta voitte hyödyntää laitteen ominaisuudet parhaalla mahdollisella tavalla.

Vieraile verkkosivullamme:



Saadaksesi käyttöön liittyviä neuvoja, esitteitä, vianmääritysohjeita ja korjausohjeita:

**[www.aeg.com/support](http://www.aeg.com/support)**



Rekisteröi tuote paremman palvelun saamiseksi:

**[www.registeraeg.com](http://www.registeraeg.com)**



Ostaaksesi laitteesi lisävarusteita, kulutusosia ja alkuperäisiä varaosia:

**[www.aeg.com/shop](http://www.aeg.com/shop)**

## ASIAKASPALVELU JA HUOLTO

Käytä aina vain alkuperäisiä varaosia.

Pidä seuraavat tiedot saatavilla ottaessasi yhteyttä valtuutettuun huoltoliikkeeseemme. Malli, tuotenumero, sarjanumero.

Tiedot löytyvät arvokilvestä.

 Varoitukset/huomautukset ja turvallisuusohjeet

 Yleisohjeet ja vinkit

 Ympäristönsuojeluohjeita

Oikeus muutoksiin pidätetään.

### 1. TURVALLISUUSTIEDOT

Lue laitteen mukana toimitetut ohjeet ennen laitteen asennusta ja käyttöä. Valmistaja ei ota vastuuta

henkilövahingoista tai vahingoista, jotka aiheutuvat virheellisestä asennuksesta tai käytöstä. Säilytä ohjeita aina varmassa ja helppopääsyisessä paikassa tulevia käyttökertoja varten.

## **1.1 Lasten ja taitamattomien henkilöiden turvallisuus**

- Vähintään 8 vuotta täyttäneet lapset ja sellaiset henkilöt, joiden fyysiset, sensoriset tai henkiset kyvyt eivät ole tähän riittäviä tai joilla ei ole laitteen tuntemusta tai kokemusta sen käytöstä, saavat käyttää tätä laitetta ainoastaan silloin, kun heidän turvallisuudestaan vastaava henkilö valvoo ja ohjaa heitä käyttämään laitetta turvallisesti ja ymmärtämään sen käyttöön liittyvät vaarat.
- Laite on pidettävä 3-8-vuotiaiden lasten ja erittäin vakavasti liikuntarajoitteisten henkilöiden ulottumattomissa, ellei heitä valvota jatkuvasti.
- Alle 3-vuotiaat lapset tulee pitää kaukana laitteesta, ellei heitä valvota jatkuvasti.
- Älä anna lasten leikkiä laitteella.
- Pidä pesuaineet lasten ulottumattomissa.
- Pidä lapset ja kotieläimet poissa laitteen luota silloin, kun laitteen luukku on auki.
- Lapset eivät saa puhdistaa laitetta tai suorittaa laitteeseen käyttäjän huoltotoimenpiteitä.

## **1.2 Yleiset turvallisuusohjeet**

- Laite on tarkoitettu käytettäväksi kotiympäristöissä ja vastaavissa ympäristöissä, kuten:
  - maatalot, henkilöstön keittiöympäristöt liikkeissä, toimistoissa ja muissa työympäristöissä
  - hotellien, motellien ja muiden majatalojen asiakkaiden käyttöympäristöt.
- Älä muuta laitteen teknisiä ominaisuuksia.
- Vedenpaineen (minimi ja maksimi) on oltava käytön aikana välillä 0.5 (0.05) / 8 (0.8) baaria (MPa)
- Noudata astiaston maksimimäärää 14.

- Jos virtajohto vaurioituu, sen saa vaaratilanteiden välttämiseksi vaihtaa vain valmistaja, valtuutettu huoltoliike tai vastaava ammattitaitoinen henkilö.
- Aseta ruokailuvälineet ruokailuvälinekoriin terävät päät alaspäin tai aseta ne ruokailuvälinekoteloon vaakasuunnassa terävät päät alaspäin.
- Älä jätä laitteen luukkuja auki ilman valvontaa, jotta siihen ei astu kukaan vahingossa.
- Kytke laite pois toiminnasta ja irrota pistoke pistorasiasta ennen ylläpitotoimien aloittamista.
- Älä käytä painepesureita ja/tai höyryä laitteen puhdistamiseen.
- Jos laitteen alaosassa on tuuletusaukkoja, ne eivät saa olla maton yms. peitossa.
- Laite tulee liittää vesijohtoverkkoon pakkauksen mukana toimitettua uutta letkua käyttäen. Vanhaa letkua ei saa käyttää uudelleen.

## 2. TURVALLISUUSOHJEET

### 2.1 Asennus



#### **VAROITUS!**

Asennuksen saa suorittaa vain ammattitaitoinen henkilö.

- Poista kaikki pakkausmateriaalit.
- Vaurioitunutta laitetta ei saa asentaa tai käyttää.
- Älä käytä laitetta ennen kuin se on asennettu turvallisesti kalusteeseen.
- Noudata koneen mukana toimitettuja asennusohjeita.
- Siirrä laitetta aina varoen, sillä se on raskas. Käytä aina suojakäsineitä ja suojaavia jalkineita.
- Laitetta ei saa asentaa tilaan tai käyttää tilassa, jossa lämpötila on alle 0 °C.
- Asenna laite turvalliseen ja sopivaan paikkaan, joka täyttää asennusvaatimukset.

### 2.2 Sähköliitäntä



#### **VAROITUS!**

Tulipalo- ja sähköiskuvaara.

- Laite on kytkettävä maadoitettuun pistorasiaan.
- Varmista, että arvokilvessä olevat parametrit ovat verkkovirtalähteen sähköarvojen mukaisia.
- Kytke pistoke maadoitettuun pistorasiaan.
- Älä käytä jakorasioita tai jatkojohtoja.
- Varmista, ettei pistoke ja virtajohto vaurioidu. Jos virtajohto joudutaan vaihtamaan, vaihdon saa suorittaa vain valtuutettu huoltoliike.
- Kytke pistoke pistorasiaan vasta asennuksen jälkeen. Varmista, että laitteen verkkovirtakytkentä on ulottuvilla laitteen asennuksen jälkeen.
- Älä vedä virtajohdosta pistoketta irrottaessasi. Vedä aina pistokkeesta.
- Laitteessa on 13 A pistoke. Jos pistokkeen sulakkeen vaihto on tarpeen, käytä vain 13 A ASTA (BS

1362) sulaketta (koskee vain Isoa-Britanniaa ja Irlantia).

## 2.3 Vesiliitäntä

- Varo, etteivät vesiletkut vaurioidu.
- Anna veden valua, kunnes se on puhdasta ja kirkasta ennen uusien putkien liittämistä, kun putkia ei ole käytetty pitkään aikaan, korjaustöiden jälkeen tai kun uusia laitteita (vesimittarit, jne.) on asennettu.
- Tarkista ensimmäisen käyttökerran aikana ja sen jälkeen, ettei laitteessa ole vesivuotojen merkkejä.
- Vedenottoletkussa on varoventtiili ja vaippa, jonka sisällä on virtajohto.

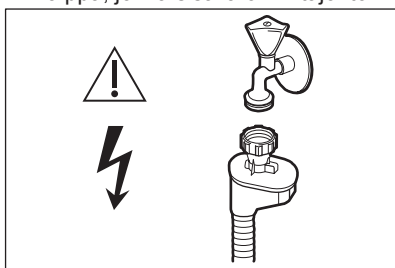

### **VAROITUS!**

Vaarallinen jännite.

- Jos vedenottoletku vaurioituu, sulje heti vesihana ja irrota pistoke verkkopistorasiasta. Ota yhteyttä valtuutettuun huoltoliikkeeseen vedenottoletkun vaihtamiseksi.

## 2.4 Käyttö

- Älä aseta laitteeseen, sen lähelle tai päälle syttyviä tuotteita tai syytyviin tuotteisiin kostutettuja esineitä.
- Konetiskiaineet ovat vaarallisia. Noudata pesuaineen pakkauksen turvallisuusohjeita.
- Älä juo laitteessa olevaa vettä tai leiki sillä.
- Älä poista astioita laitteesta, ennen kuin ohjelma on päättynyt. Astioihin voi jäädä hiukan pesuainetta.
- Älä säilytä esineitä laitteen avoimen luukun päällä tai kohdista siihen painetta.
- Laitteesta voi tulla kuumaa höyryä, jos luukku avataan ohjelman ollessa käynnissä.

## 2.5 Sisävalo



### **VAROITUS!**

Henkilövahingon vaara.

- Lisätietoa tämän tuotteen sisällä olevista lamputista sekä erikseen myytävistä varalampuista: Kyseiset lamput on suunniteltu kestäämään kodinkoneissa vaativia fyysisiä olosuhteita (esim. lämpötila, tärinä, kosteus) tai ne antavat tietoa laitteen toimintatilasta. Niitä ei ole tarkoitettu muihin käyttötarkoituksiin eivätkä ne sovi huoneiden valaisemiseen.
- Kun sisävalo on vaihdettava, ota yhteyttä valtuutettuun huoltoliikkeeseen.

## 2.6 Huolto

- Kun laite on korjattava, ota yhteyttä valtuutettuun huoltopalveluun. Käytä vain alkuperäisiä varaosia.
- Huomaa, että itse suoritettavat tai muut kuin ammattilaisen suorittamat korjaukset voivat aiheuttaa vaaratilanteita ja mitätöidä takuun.
- Seuraavat varaosat ovat saatavilla 7 vuoden ajan mallin tuotannon lopettamisesta: moottori, kierto- ja tyhjennyspumppu, lämmittimet ja lämmitysvastukset (mukaan lukien lämpöpumput), putket ja vastaavat laitteistot (mukaan lukien letkut), venttiilit, suodattimet ja Aquastop-järjestelmät, ovikokoonpanojen rakenteelliset ja sisäosat, piirilevyt, elektroniset näytöt, painekeytkimet, termostaatit ja anturit, ohjelmistot ja laiteohjelmistot (mukaan lukien nollausohjelmisto). Huomaa, että jotkin näistä varaosista ovat saatavilla ainoastaan ammattilaiskorjaajille ja kaikki varaosat eivät välttämättä koske kaikkia malleja.
- Seuraavat varaosat ovat saatavilla 10 vuoden ajan mallin tuotannon lopettamisesta: luukkujen saranat ja tiivisteet, muut tiivisteet, suihkuvarret, tyhjennysaukon suodattimet, sisällä olevat telineet ja muoviset lisäosat kuten korit ja kannet.

## 2.7 Hävittäminen



**VAROITUS!**  
Henkilövahinko- tai  
tukehtumisvaara.

- Irrota pistoke pistorasiasta.
- Leikkaa johto irti ja hävitä se.
- Poista luukun lukitus, jotta lapset ja eläimet eivät voisi jäädä kiinni laitteen sisälle.

## 3. LAITTEEN KUVAUS



Alla olevat kuvat esittävät ainoastaan yleisen tuotteen kuvauksen. Katso lisätietoa muista luvuista ja/tai laitteen mukana toimitetuista asiakirjoista.

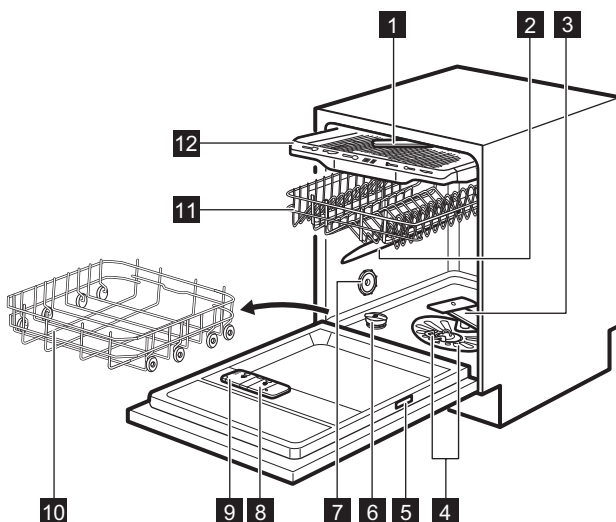

**1** Katon suihkuvarsi

**2** Ylempi suihkuvarsi

**3** Alempi suihkuvarsi

**4** Suodattimet

**5** Arvokilpi

**6** Suolasäiliö

**7** Tuuletusaukko

**8** Huuhtelukirkastelokero

**9** Pesuainelokero

**10** Alakori

**11** Yläkori

**12** Ruokailuvälinekotelo

### 3.1 Beam-on-Floor

Beam-on-Floor valo heijastuu lattiaan laitteen luukun alapuolelle.

- Kun ohjelma käynnistyy, punainen merkkivalo syttyy ja se pysyy päällä ohjelman keston ajan.
- Kun ohjelma päättyy, vihreä merkkivalo syttyy.

- Jos laitteessa on toimintahäiriö, punainen merkkivalo vilkkuu.



Beam-on-Floor-toiminto sammuu, kun laite kytketään pois toiminnasta.



Kun AirDry on toiminnassa kuivausvaiheen aikana, heijastus ei välttämättä näy kokonaan lattiassa. Tarkista ohjelman päätyminen käyttöpaneelistä.

## 4. KÄYTTÖPANEELI

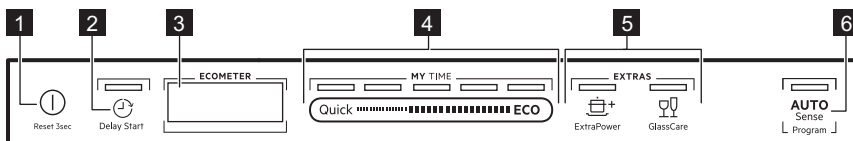

- |                                 |                              |
|---------------------------------|------------------------------|
| <b>1</b> Virtapainike           | <b>5</b> EXTRAS painikkeet   |
| <b>2</b> Delay Start -painike   | <b>6</b> AUTO Sense -painike |
| <b>3</b> Näyttö                 |                              |
| <b>4</b> MY TIME -valintapalkki |                              |

### 4.1 Näyttö

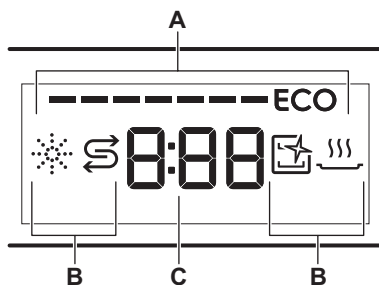

- A. ECOMETER  
B. Merkkivalot  
C. Kello

### 4.2 ECOMETER





ECOMETER ilmoittaa, miten ohjelman valinta vaikuttaa energian- ja vedenkulutukseen. Mitä enemmän palkkeja on näkyvissä, sitä pienempi kulutus on.

**ECO** ilmoittaa ympäristöystävällisimmän ohjelman normaalikaisille astioille.

### 4.3 Merkkivalot

Merkkivalo	Kuvaus
	Huuhtelukirkasteen merkkivalo. Palaa, kun huuhtelukirkastelokeron täyttö on tarpeen. Katso kohta " <b>Käyttöönotto</b> ".
	Suolan merkkivalo. Palaa, kun suolasäiliön täyttö on tarpeen. Katso kohta " <b>Käyttöönotto</b> ".

Merkkivalo	Kuvaus
	Machine Care -merkkivalo. Palaa, kun laitteen sisäosan puhdistus on tarpeen Machine Care-ohjelmalla. Katso kohta " <b>Hoito ja puhdistus</b> ".
	Kuivausvaiheen merkkivalo. Palaa, kun kuivausvaiheen sisältävä ohjelma on valittu. Vilkkuu kuivausvaiheen toimiessa. Katso kohta " <b>Ohjelman valinta</b> ".

## 5. OHJELMAN VALINTA

### 5.1 MY TIME

MY TIME-valintapalkin avulla voit valita sopivan pesuohjelman ohjelman keston mukaan (30 minuutista neljään tuntiin).

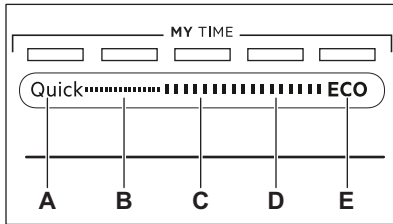

- Quick** on lyhin ohjelma (**30min**) vasta käytettyjen tai vähän likaisten astioiden pesemiseen.
- 1h** on ohjelma vasta käytettyjen tai hiukan kuivuneiden likaisten astioiden pesemiseen.
- 1h 30min** on ohjelma normaalilikaisten astioiden pesemiseen ja kuivaamiseen.
- 2h 40min** on ohjelma erittäin likaisten astioiden pesemiseen ja kuivaamiseen.
- ECO** on pisin ohjelma (**4h**) normaalilikaisten astioiden ja ruokailuvälineiden pesemiseen tehokkaimmalla energian- ja vedenkulutuksella. Tämä on testilaitoksien standardiohjelma. <sup>1)</sup>

### 5.2 EXTRAS

Voit säätää ohjelmavalinnan omien tarpeidesi mukaan ottamalla käyttöön EXTRAS-toiminnon.

#### ExtraPower

 ExtraPower parantaa valitun ohjelman pesutulosta. Lisätoiminto nostaa pesulämpötilaa ja pidentää kestoa.

#### GlassCare

 GlassCare tarjoaa hellävaraisen käsittelyn arkalaatuisten astioiden pesemiseen. Lisätoiminto estää valitun ohjelman pesulämpötilan nopeat muutokset ja laskee sen arvoon 45 °C. Suojaa erityisesti laseja vahingoilta.

### 5.3 AUTO Sense

AUTO Sense-ohjelma säätää pesuohjelman automaattisesti astioiden tyyppin mukaan.

Laitte tunnistaa likaisuusasteen ja koreissa olevien astioiden määrän. Se säätää lämpötilan ja veden määrän sekä pesuohjelman keston.

<sup>1)</sup> Tätä ohjelmaa käytetään ekosuunnittelua koskevan komission asetuksen (EU) 2019/2022 vaatimustenmukaisuuden arvioimiseen.



## 5.4 Ohjelmat

Ohjelma	Astioiden tyyppi	Likaisuusaste	Ohjelman vaiheet	EXTRAS
Quick	<ul style="list-style-type: none"> <li>• Astiat</li> <li>• Ruokailuvälineet</li> </ul>	<ul style="list-style-type: none"> <li>• Tuore</li> </ul>	<ul style="list-style-type: none"> <li>• Pesu 50 °C</li> <li>• Välihuuhtelu</li> <li>• Loppuhuuhdeltu 45 °C</li> <li>• AirDry</li> </ul>	<ul style="list-style-type: none"> <li>• ExtraPower</li> <li>• GlassCare</li> </ul>
1h	<ul style="list-style-type: none"> <li>• Astiat</li> <li>• Ruokailuvälineet</li> </ul>	<ul style="list-style-type: none"> <li>• Tuore</li> <li>• Hiukan kuivunut</li> </ul>	<ul style="list-style-type: none"> <li>• Pesu 60 °C</li> <li>• Välihuuhtelu</li> <li>• Loppuhuuhdeltu 50 °C</li> <li>• AirDry</li> </ul>	<ul style="list-style-type: none"> <li>• ExtraPower</li> <li>• GlassCare</li> </ul>
1h 30min	<ul style="list-style-type: none"> <li>• Astiat</li> <li>• Ruokailuvälineet</li> <li>• Kattilat</li> <li>• Pannut</li> </ul>	<ul style="list-style-type: none"> <li>• Normaali</li> <li>• Hiukan kuivunut</li> </ul>	<ul style="list-style-type: none"> <li>• Pesu 60 °C</li> <li>• Välihuuhtelu</li> <li>• Loppuhuuhdeltu 55 °C</li> <li>• Kuivaus</li> <li>• AirDry</li> </ul>	<ul style="list-style-type: none"> <li>• ExtraPower</li> <li>• GlassCare</li> </ul>
2h 40min	<ul style="list-style-type: none"> <li>• Astiat</li> <li>• Ruokailuvälineet</li> <li>• Kattilat</li> <li>• Pannut</li> </ul>	<ul style="list-style-type: none"> <li>• Normaali ja erittäin suuri</li> <li>• Kuivunut</li> </ul>	<ul style="list-style-type: none"> <li>• Esipesu</li> <li>• Pesu 60 °C</li> <li>• Välihuuhtelu</li> <li>• Loppuhuuhdeltu 60 °C</li> <li>• Kuivaus</li> <li>• AirDry</li> </ul>	<ul style="list-style-type: none"> <li>• ExtraPower</li> <li>• GlassCare</li> </ul>
ECO	<ul style="list-style-type: none"> <li>• Astiat</li> <li>• Ruokailuvälineet</li> <li>• Kattilat</li> <li>• Pannut</li> </ul>	<ul style="list-style-type: none"> <li>• Normaali</li> <li>• Hiukan kuivunut</li> </ul>	<ul style="list-style-type: none"> <li>• Esipesu</li> <li>• Pesu 50 °C</li> <li>• Välihuuhtelu</li> <li>• Loppuhuuhdeltu 55 °C</li> <li>• Kuivaus</li> <li>• AirDry</li> </ul>	<ul style="list-style-type: none"> <li>• ExtraPower</li> <li>• GlassCare</li> </ul>
AUTO Sense	<ul style="list-style-type: none"> <li>• Astiat</li> <li>• Ruokailuvälineet</li> <li>• Kattilat</li> <li>• Pannut</li> </ul>	Ohjelma säätyy kaikkiin likaisuusasteisiin.	<ul style="list-style-type: none"> <li>• Esipesu</li> <li>• Pesu 50 - 60 °C</li> <li>• Välihuuhtelu</li> <li>• Loppuhuuhdeltu 60 °C</li> <li>• Kuivaus</li> <li>• AirDry</li> </ul>	EXTRAS eivät ole saatavilla tähän ohjelmaan.
Machine Care	<ul style="list-style-type: none"> <li>• Tyhjänä</li> </ul>	Ohjelma puhdistaa laitteen sisäosan.	<ul style="list-style-type: none"> <li>• Pesu 70 °C</li> <li>• Välihuuhtelu</li> <li>• Loppuhuuhdeltu</li> <li>• AirDry</li> </ul>	EXTRAS eivät ole saatavilla tähän ohjelmaan.

## Kulutusarvot

Ohjelma <sup>1)</sup>	Vesi (l)	Energiankulutus (kWh)	Kesto (min)
Quick	9.9 -12.1	0.56 - 0.69	30
1h	10.4 - 12.7	0.83 - 0.96	60
1h 30min	10.3 - 12.6	0.96 - 1.09	90
2h 40min	9.8 - 12.0	1.05 - 1.18	160
ECO	10.5	0.935 <sup>2)</sup> /0.950 <sup>3)</sup>	240 <sup>2)</sup> /240 <sup>3)</sup>
AUTO Sense	8.7 - 12.0	0.75 - 1.18	120 - 170
Machine Care	8.9 - 10.9	0.60 - 0.72	60

1) Vedenpaine ja lämpötila, energiasyötön vaihtelut, lisätoiminnot ja astioiden määrä vaikuttavat kulutusarvoihin.

2) Asetuksen 1016/2010 mukaisesti

3) Asetuksen 2019/2022 mukaisesti

### Tietoja testilaitokselle

Voit pyytää suosituskysyttesteihin vaaditut tiedot (esim. standardin EN60436 mukaisesti) lähettämällä sähköpostia osoitteeseen:

[info.test@dishwasher-production.com](mailto:info.test@dishwasher-production.com)

Ilmoita pyynnössä laitteen arvokilvessä oleva tuotenumero (PNC).

Mikäli sinulla on kysyttävää astianpesukoneeseen liittyen, katso lisätietoa laitteen mukana toimitetusta huolto-oppaasta.

## 6. PERUSASETUKSET

Voit määrittää laitteen muuttamalla perusasetuksia tarpeidesi mukaan.

Numero	Asetukset	Arvot	Kuvaus <sup>1)</sup>
1	Veden kovuus	Tasosta 1L tasoon 10L (oletusasetus: 5L)	Säädä vedenpehmentimen taso alueesi veden kovuuden mukaan.
2	Huuhtelukirkasteen täyttötarpeen ilmoitus	On (oletusasetus) Off	Huuhtelukirkasteen merkkivalon kytkeminen toimintaan tai pois toiminnasta.
3	Lopetuksen merkki	On Off (oletusasetus)	Ohjelman päättymisestä ilmoittavan äänimerkin kytkeminen toimintaan tai pois toiminnasta.
4	Luukun auto-maattinen avaus	On (oletusasetus) Off	Toiminnon AirDry kytkeminen toimintaan tai pois toiminnasta.

Numero	Asetukset	Arvot	Kuvaus <sup>1)</sup>
5	Painikeäänet	On (oletusasetus) Off	Kytke päälle tai pois päältä äänimerkki, joka kuuluu painikkeita painaessa.
6	Viimeisin ohjelmavalinta	On Off (oletusasetus)	Viimeksi käytetyn ohjelman ja lisätoimintojen automaattisen valinnan kytkeminen toimintaan tai pois toiminnasta.

<sup>1)</sup> Katso lisätietoa tästä luvusta.

Perusasetuksia voidaan muuttaa asetustilassa.

Kun laite on asetustilassa, ECOMETER-toiminnon palkit esittävät käytettävissä olevat asetukset. Kunkin asetuksen kohdalla vilkkuu erillinen ECOMETER-toiminnon palkki.

Perusasetuksien järjestys taulukossa vastaa ECOMETER-toiminnon asetusten järjestystä:

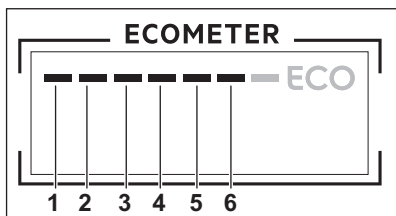

Veden kovuus

Saksalaiset asteet (°dH)	Ranskalaiset asteet (°fH)	mmol/l	Clarcken järjestelmä	Vedenpehmentimen asetus
47 - 50	84 - 90	8,4 - 9,0	58 - 63	10
43 - 46	76 - 83	7,6 - 8,3	53 - 57	9
37 - 42	65 - 75	6,5 - 7,5	46 - 52	8
29 - 36	51 - 64	5,1 - 6,4	36 - 45	7
23 - 28	40 - 50	4,0 - 5,0	28 - 35	6
19 - 22	33 - 39	3,3 - 3,9	23 - 27	5 <sup>1)</sup>
15 - 18	26 - 32	2,6 - 3,2	18 - 22	4
11 - 14	19 - 25	1,9 - 2,5	13 - 17	3
4 - 10	7 - 18	0,7 - 1,8	5 - 12	2

## 6.1 Vedenpehmentin

Vedenpehmentin poistaa vedestä mineraalit, joilla on negatiivisia vaikutuksia pesutulokseen ja laitteeseen.

Mitä enemmän vedessä on mineraaliaineita, sitä kovempaa vesi on. Vedenkovuus määritetään toisiaan vastaavilla asteikoilla.

Vedenpehmentimen asetukset tulee määrittää vesijohtoverkon vedenkovuuden mukaisesti. Voit kysyä vedenkovuustiedot paikkakuntasi vesilaitokselta. On tärkeää asettaa oikea vedenpehmentimen taso hyvän pesutuloksen saavuttamiseksi.

Saksalaiset as- teet (°dH)	Ranskalaiset as- teet (°fH)	mmol/l	Clarken jär- jestelmä	Vedenpehmentimen asetus
< 4	< 7	< 0,7	< 5	1 2)

1) Tehdasasetus.

2) Älä käytä suolaa tällä tasolla.

### Aseta oikea vedenkovuuden taso käytetystä konetiskiaineesta riippumatta, jotta suolan lisäämisen merkkivalo on käytössä.



Suolaa sisältävät yhdistelmäpesuainetabletit eivät ole riittävän tehokkaita kovan veden pehmentämiseen.

### Regenerointi

Vedenpehmentimen tehokkuuden varmistamiseksi pehennyslaitteen hartsi tulee regeneroida säännöllisesti. Tämä on automaattinen prosessi, joka on osa astianpesukoneen normaalia toimintaa.

Kun määritetty määrä vettä (ks. taulukon arvot) on kulutettu edellisestä regeneroinnista alkaen, uusi regenerointi suoritetaan loppuhuuhdelun jälkeen ennen ohjelman päättymistä.

Vedenpehmentimen asetus	Vesimäärä (l)
1	250
2	100
3	62
4	47
5	25
6	17
7	10
8	5
9	3
10	3

Jos vedenpehennyksen asetus on korkea, se voidaan suorittaa myös

keskellä ohjelmaa ennen huuhtelua (kaksi kertaa ohjelman aikana). Regenerointi ei vaikuta ohjelman keston, ellei se tapahdu ohjelman keskellä tai ohjelman lopussa lyhyellä kuivausvaiheella. Regenerointi pidentää tällöin ohjelman kokonaiskestoaa 5 minuutilla.

Tämän seurauksena 5 minuuttia kestävä vedenpehmentimen huuhtelu voi käynnistyä saman ohjelman aikana tai seuraavan ohjelman alussa. Tämä lisää ohjelman vedenkulutusta yhteensä 4 litralla ja energiankulutusta yhteensä 2 Wh:lla. Vedenpehmentimen huuhtelu päättyy täydelliseen tyhjennykseen.

Jokainen vedenpehmentimen huuhtelu (voidaan suorittaa useamman kerran saman ohjelman aikana) voi pidentää ohjelman kestoaa 5 minuutilla, kun se suoritetaan ohjelman alussa tai keskellä.



Tämän osion kaikki kulutusarvot on saavutettu laboratorio-olosuhteissa voimassa olevien standardien mukaisesti vedenkovuudella 2,5 mmol/L asetuksen 2019/2022 mukaisesti (vedenpehennin: taso 3). Veden paine ja lämpötila sekä energiasyötön vaihtelut voivat vaikuttaa arvoihin.

## 6.2 Huuhtelukirkasteen täyttötarpeen ilmoitus

Huuhtelukirkaste auttaa kuivaamaan astiat ilman raitoja ja läikkiä. Sitä annostuu automaattisesti kuumaan huuhteluvaiheen aikana.

Kun huuhtelukirkastesäiliö on tyhjä, huuhtelukirkasteen merkkivalo syttyy täyttötarpeen ilmoittamiseksi. Jos

kuivaustulokset ovat tyydyttävät käyttäessä ainoastaan yhdistelmäpesuainetabletteja, huuhtelukirkasteen täyttötarpeen ilmoitus voidaan kytkeä pois päältä. Käytä kuitenkin aina huuhtelukirkastetta parhaiden tuloksien saavuttamiseksi.

Jos käytät tavallista konetiskiainetta tai huuhtelukirkastetta sisältämättömiä pesuainetabletteja, ota ilmoitus käyttöön huuhtelukirkasteen täyttötarpeen ilmoitusta varten.

### 6.3 Lopetuksen merkki

Voit ottaa käyttöön äänimerkin, joka kuuluu laitteesta ohjelman päätyttyä.



Äänimerkit kuuluvat myös silloin, kun laitteessa tapahtuu toimintahäiriö. Näitä äänimerkkejä ei voida poistaa käytöstä.

### 6.4 AirDry

AirDry parantaa kuivaustulosta. Laitteen luukku avautuu automaattisesti kuivausvaiheen aikana ja se jää raolleen.

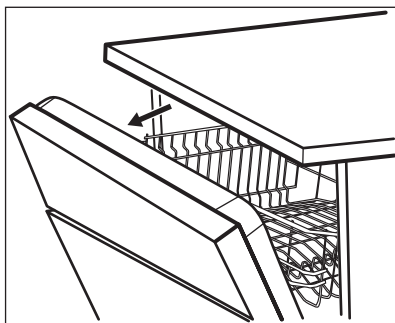

AirDry kytkeytyy automaattisesti toimintaan kaikkien ohjelmien yhteydessä.



**HUOMIO!** Älä yritä sulkea laitteen luukkuja 2 minuutin kuluessa sen automaattisesta avautumisesta. Muutoin laite voi vaurioitua.



### HUOMIO!

Jos lapset voivat päästä laitteeseen, suosittelemme kytkemään toiminnon AirDry pois päältä. Luukun automaattinen avautuminen voi aiheuttaa vaaratilanteita.



Kun AirDry avaa luukun, Beam-on-Floor ei ole välttämättä kokonaan näkyvissä. Tarkista ohjelman päätyminen käyttöpaneelista.

### 6.5 Painikeäänät

Käyttöpaneelin painikkeista kuuluu napsahdusääni niitä painaessa. Tämä ääni voidaan poistaa käytöstä.

### 6.6 Viimeisin ohjelmavalinta

Voit asettaa viimeksi käytetyn ohjelman ja lisätoimintojen automaattisen valinnan.

Laite tallentaa viimeisimmän ohjelman, joka suoritettiin ennen laitteen kytkemistä pois toiminnasta. Laite valitsee ohjelman sen jälkeen automaattisesti, kun laite kytketään toimintaan.

Kun viimeisimmän ohjelman valinta on poistettu käytöstä, oletusohjelma on ECO.

### 6.7 Asetustila

#### Asetustilan asetusten selaaminen

Voit selata asetustilan asetuksia MY TIME-valintapalkin avulla.

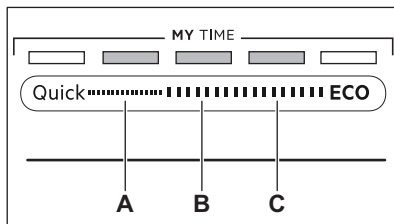

- A. **Edellinen** -painike
- B. **OK** -painike
- C. **Seuraava** -painike

Voit selata perusasetuksia ja säätää niiden arvoja painikkeella **Edellinen** ja **Seuraava**.

Voit siirtyä valittuun asetukseen ja vahvistaa sen arvon säätämisen painikkeella **OK**.

## Asetustilaan siirtyminen

Asetustilaan voidaan siirtyä ennen ohjelman käynnistämistä. Asetustilaan ei voida siirtyä ohjelman ollessa käynnissä.

Siirry asetustilaan painamalla ja pitämällä alhaalla samanaikaisesti painiketta **Quick** ja **ECO** noin 3 sekunnin ajan.

Merkkivalot **Edellinen**, **OK** ja **Seuraava** palavat.

## Asetuksen muuttaminen

Varmista, että laite on asetustilassa.

1. Valitse painikkeella **Edellinen** tai **Seuraava** ECOMETER-toiminnon palkki valitun asetuksen kohdalla.

- ECOMETER-toiminnon palkki vilkkuu valitun asetuksen kohdalla.
  - Nykyinen asetus näkyy näytössä.
2. Syötä asetus painamalla **OK**.
    - ECOMETER-toiminnon palkki palaa valitun asetuksen kohdalla. Muut palkit ovat pois päältä.
    - Valittu asetusarvo vilkkuu.
  3. Voit muuttaa arvoa painamalla painiketta **Edellinen** tai **Seuraava**.
  4. Vahvista asetus painamalla painiketta **OK**.
    - Uusi asetus tallentuu muistiin.
    - Laite palaa perusasetuksien luetteloon.
  5. Paina ja pidä alhaalla samanaikaisesti painiketta **Quick** ja **ECO** noin 3 sekunnin ajan poistuaksesi asetustilasta. Laite siirtyy takaisin ohjelman valintaan. Tallennetut asetukset jäävät voimaan, kunnes muutat niitä uudelleen.

# 7. KÄYTTÖÖNOTTO

1. **Varmista, että vedenpehmentimen nykyinen taso vastaa vesijohtoverkon veden kovuutta. Säädä muussa tapauksessa vedenpehmentimen taso.**
2. Täytä suolasäiliö.
3. Täytä huuhtelukirkastelokero.
4. Avaa vesihana.
5. Käynnistä Quick-ohjelma mahdollisten valmistusprosessin jäämien poistamiseksi. Älä käytä pesuainetta tai aseta astioita koreihin.

Ohjelman käynnistämisen jälkeen laite puhdistaa vedenpehmentimen hartsia korkeintaan 5 minuutin ajan. Pesuvaihe käynnistyy vasta tämän toiminnon jälkeen. Toiminto toistetaan säännöllisesti.

## 7.1 Suolasäiliö



### HUOMIO!

Käytä ainoastaan astianpesukoneisiin tarkoitettua karkeaa suolaa. Hieno suola lisää korroosion vaaraa.

Suolaa käytetään vedenpehmentimen hartsin puhdistukseen ja hyvän pesutuloksen takaamiseksi päivittäisessä käytössä.

## Suolasäiliön täyttäminen

1. Kierrä suolasäiliön korkkia vastapäivään ja poista se.
2. Kaada suolasäiliöön 1 litra vettä (vain ensimmäisellä käyttökerralla).
3. Täytä suolasäiliöön 1 kg suolaa (kunnes se on täysi).

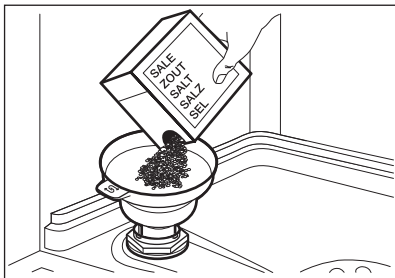

4. Loput rakeista voidaan lisätä säiliöön ravistamalla suppiloa varoen kahvasta kiinnipitäen.
5. Poista suolasäiliön suun ympärille roiskunut suola.

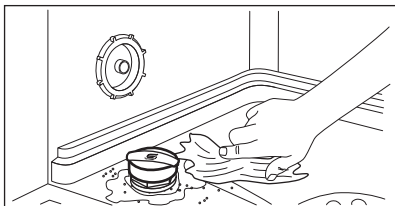

6. Sulje suolasäiliön korkki kiertämällä sitä myötäpäivään.



#### **HUOMIO!**

Vettä ja suolaa voi tulla ulos suolasäiliöstä, kun täytät sen. Käynnistä ohjelma välittömästi suolasäiliön täyttämisen jälkeen korroosion estämiseksi.



#### **HUOMIO!**

Käytä ainoastaan astianpesukoneille tarkoitettuja huuhtelukirkasteita.

1. Paina vapautuspainiketta (D) kannen (C) avaamiseksi.
2. Kaada huuhtelukirkastetta lokeroon (A), kunnes neste saavuttaa täyttötason 'max'.
3. Pyyhi yliroiskunut huuhtelukirkaste imukykyisellä liinalla välttääksesi liiallisen vaahdon muodostuksen.
4. Sulje kansi. Varmista, että vapautuspainike lukittuu paikoilleen.



Voit kääntää annostelun valitsimen (B) asennon 1 (pienin määrä) ja 4 tai 6 (suurin määrä) välille.

## 7.2 Huuhtelukirkastelokeron täyttäminen

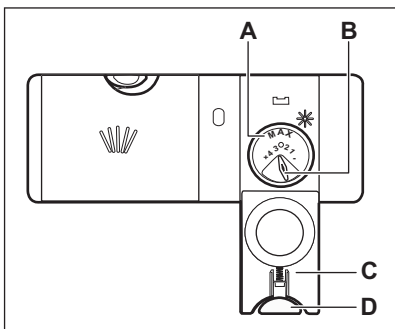

## 8. PÄIVITTÄINEN KÄYTTÖ

1. Avaa vesihana.

2. Paina ja pidä alhaalla painiketta ①, kunnes laite kytkeytyy päälle.
3. Täytä suolasäiliö, jos se on tyhjä.
4. Täytä huuhtelukirkastesäiliö, jos se on tyhjä.
5. Täytä korit.
6. Lisää konetiskiaine.
7. Valitse ja käynnistä ohjelma.
8. Sulje vesihana, kun ohjelma on päättynyt.

## 8.1 Pesuaineen käyttäminen

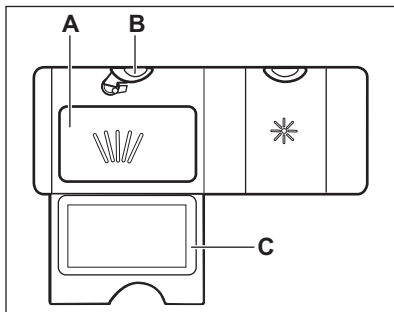

1. Paina vapautuspainiketta (B) kannen (C) avaamiseksi.
2. Laita konetiskiaine tai pesuainetabletti lokeroon (A).
3. Jos ohjelmassa on esipesuvaihe, aseta pieni määrä konetiskiainetta luukun sisäosaan.
4. Sulje kansi. Varmista, että vapautuspainike lukittuu paikoilleen.

## 8.2 Ohjelman valitseminen ja käynnistäminen MY TIME-valintapalkilla

1. Liu'uta sormea MY TIME-valintapalkissa sopivan ohjelman valitsemiseksi.
  - Valitun ohjelman merkkivalo palaa.
  - ECOMETER ilmoittaa energian- ja vedenkulutustason.
  - Ohjelman kesto näkyy näytössä.
2. Kytke haluamasi EXTRAS-toiminnot päälle.
3. Sulje laitteen luukku ohjelman käynnistämiseksi.

## 8.3 Päälle kytkeminen EXTRAS

1. Valitse ohjelma MY TIME-valintapalkilla.
2. Paina haluamasi lisätoiminnon painiketta.
  - Painikkeen merkkivalo palaa.
  - Päivitetty ohjelman kesto näkyy näytössä.
  - ECOMETER ilmoittaa päivitetyn energian- ja vedenkulutustason.

**i** Lisätoiminnot tulee oletuksena kytkeä päälle aina ennen ohjelman käynnistämistä. Jos viimeisimmän ohjelman valinta on käytössä, tallennetut lisätoiminnot kytkeytyvät automaattisesti päälle ohjelman lisäksi.

**i** Lisätoimintoja ei voi ottaa käyttöön tai poistaa käytöstä ohjelman ollessa käynnissä.

**i** Kaikki lisätoiminnot eivät ole yhteensopivia.

**i** Lisätoimintojen käyttö lisää usein veden- ja energiankulutusta sekä pidentää ohjelman kestoa.

## 8.4 AUTO Sense-ohjelman käynnistäminen

1. Paina painiketta **AUTO Sense**.
  - Painikkeen merkkivalo palaa.
  - Ohjelman pisin kesto näkyy näytössä.

**i** MY TIME ja EXTRAS eivät ole saatavilla tähän ohjelmaan.

2. Sulje laitteen luukku ohjelman käynnistämiseksi.

Laitte tunnistaa astioiden tyyppin ja säätää sopivan pesuohjelman. Anturit toimivat ohjelman aikana useita kertoja ja alustava ohjelman kesto voi lyhentyä.



## 8.5 Ohjelman käynnistymisen ajastaminen

1. Valitse ohjelma.
2. Paina painiketta  toistuvasti, kunnes haluamasi viive (1–24 tuntia) näkyy näytössä.

Painikkeen merkivalo palaa.

3. Sulje laitteen luukku viiveajan laskennan käynnistämiseksi.

Viiveaikaa tai ohjelmaa ei voi muuttaa ajanlaskennan ollessa käynnissä.

Kun asetettu aika on kulunut loppuun, ohjelma käynnistyy.

## 8.6 Ajastimen peruuttaminen ajanlaskennan ollessa käynnissä

Paina ja pidä alhaalla painiketta  noin kolmen sekunnin ajan.

Laitte siirtyy takaisin ohjelman valintaan.



Jos peruutat ajastimen, ohjelma tulee valita uudelleen.

## 8.7 Käynnissä olevan ohjelman peruuttaminen

Paina ja pidä alhaalla painiketta  noin kolmen sekunnin ajan.

Laitte siirtyy takaisin ohjelman valintaan.



Varmista, että pesuainelokerossa on konetiskiainetta ennen uuden ohjelman käynnistämistä.

## 8.8 Luukun avaaminen laitteen ollessa toiminnassa

Jos luukku avataan ohjelman ollessa käynnissä, laite sammuu. Se voi vaikuttaa energiankulutukseen ja ohjelman keston. Kun suljet luukun, laite käynnistyy uudelleen keskeytykskohdasta.



Jos luukku avataan yli 30 sekunnin ajaksi kuivausvaiheen aikana, käynnissä oleva ohjelma päättyy. Tämä ei koske niitä tilanteita, jolloin AirDry-toiminto on avannut luukun.

## 8.9 Auto Off-toiminto

Tämä toiminto säästää energiaa kytkemällä laitteen pois päältä, kun sitä ei käytetä.

Toiminto kytkeytyy automaattisesti päälle:

- Kun ohjelma on päättynyt.
- 5 minuutin kuluttua, jos ohjelmaa ei käynnistetty.

## 8.10 Ohjelman päättyminen

Kun ohjelma on päättynyt, näytössä näkyy 0:00.

Auto Off-toiminto kytkee laitteen automaattisesti pois päältä.

Kaikki painikkeet ovat pois käytöstä virtapainiketta lukuun ottamatta.

# 9. VIHJEITÄ JA NEUVOJA

## 9.1 Yleistä

Noudata seuraavia neuvoja optimaalisten puhdistus- ja kuivaustuloksien varmistamiseksi päivittäisessä käytössä ja ympäristön suojelemiseksi.

- Kun astianpesukoneen ohjekirjan ohjeita noudatetaan, vettä ja energiaa kuluu yleensä vähemmän kuin pestäessä astioita käsin.

- Täytä astianpesukone täyteen veden ja energian säästämiseksi. Järjestä astiat koreihin käyttöohjeen mukaisesti ja vältä korien täyttämistä liian täyteen parhaan pesutuloksen saavuttamiseksi.
- Älä esihuuhtelee astioita käsin. Se lisää veden ja energian kulutusta. Valitse tarvittaessa ohjelma, jossa on esipesuvaihe.

- Poista suurimmat ruokajäämät astioista ja tyhjennä kupit sekä lasit ennen niiden asettamista laitteeseen.
- Liota ja hankaa kevyesti keittoastioita, joissa on kiinni palaneita ruokajäämiä, ennen niiden pesemistä laitteessa.
- Varmista, että koreissa olevat astiat eivät kosketa tai peitä toisiaan. Täten varmistat tasaisen veden jakautumisen astioihin hyvän pesutuloksen saavuttamiseksi.
- Voit käyttää konetiskiainetta, huuhtelukirkastetta ja suolaa erikseen tai yhdistelmäpesuainetabletteja (esim. "All in 1"). Noudata pakkauksen ohjeita.
- Valitse ohjelma pestävien astioiden ja likaisuustason perusteella. ECO tarjoaa tehokkaimman veden- ja energiankulutuksen.
- Kalkkikerrostumien ehkäiseminen laitteen sisällä:
  - Täytä suolasäiliö aina tarvittaessa.
  - Käytä suositeltua määrää pesuainetta ja huuhtelukirkastetta.
  - Varmista, että vedenpehmentimen nykyinen taso vastaa vesijohtoverkon veden kovuutta.
  - Noudata luvun "**Hoito ja puhdistus**" ohjeita.

## 9.2 Suolan, huuhtelukirkasteen ja konetiskiaineen käyttö

- Käytä ainoastaan astianpesukoneeseen tarkoitettua suolaa, huuhtelukirkastetta ja konetiskiainetta. Muut tuotteet voivat vahingoittaa laitetta.
- Jos alueen veden kovuus on kovaa tai erittäin kovaa, suosittelemme käyttämään peruskonetiskiainetta (jauhe, geeli, tabletit ilman lisäaineita), huuhtelukirkastetta ja suolaa erikseen optimaalisen puhdistus- ja kuivaustuloksen saavuttamiseksi.
- Pesuainetabletit eivät liukene täysin lyhyissä ohjelmissa. Jotta astioihin ei jäisi pesuainejäämiä, suosittelemme pitkien ohjelmien käyttöä tablettien kanssa.
- Käytä aina oikeaa määrää pesuainetta. Riittämätön

pesuainemäärä voi aiheuttaa heikon pesutuloksen sekä kovan veden muodostamia kalvoja tai tahroja astioihin. Jos pesuainetta on liikaa ja vesi pehmeää, astioihin jää pesuainejäämiä. Säädä pesuainemäärä veden kovuuden mukaan. Lue konetiskiaineen pakkauksen ohjeet.

- Käytä aina oikeaa määrää huuhtelukirkastetta. Riittämätön määrä huuhtelukirkastetta heikentää kuivaustulosta. Jos huuhtelukirkastetta on liikaa, astioihin muodostuu sinertävä pinta.
- Varmista, että vedenpehmentimen taso on oikea. Jos taso on liian korkea, veden suurempi suolamäärä voi aiheuttaa ruokailuvälineiden ruostumisen.

## 9.3 Yhdistelmäpesuainetablettien käytön lopettaminen

Toimi seuraavasti ennen kuin aloitat käyttämään erikseen pesuainetta, suolaa ja huuhtelukirkastetta:

1. Aseta vedenpehmentimen korkein taso.
2. Varmista, että suolasäiliö ja huuhtelukirkastelokero on täytetty täyteen.
3. Käynnistä Quick-ohjelma. Älä lisää pesuainetta tai aseta astioita koreihin.
4. Kun ohjelma on suoritettu loppuun, säädä vedenpehmentimen alueesi veden kovuuden mukaan.
5. Säädä huuhtelukirkasteen määrä.

## 9.4 Ennen ohjelman käynnistämistä

Varmista ennen valitun ohjelman käynnistämistä, että:

- Sihdit ovat puhtaat tai oikein paikallaan.
- Suolasäiliön kansi on tiivis.
- Suihkugarret eivät ole tukkiutuneet.
- Koneessa on riittävästi suolaa ja huuhtelukirkastetta (ellet käytä yhdistelmäpesuainetabletteja).
- Astiat on asetettu oikein koreihin.

- Ohjelma sopii astioiden tyypille ja likaisuusasteelle.
- Käytät oikeaa pesuainemäärää.

## 9.5 Korien täyttäminen

- Käytä aina hyväksi korien koko tila.
- Pese laitteella ainoastaan astioita, jotka kestävät pesun astianpesukoneessa.
- Älä pese laitteessa puu-, sarviaines-, alumiini-, tina- ja kupariastioita, sillä ne voivat haljeta, vääntyä, värjäytyä tai ruostua.
- Älä pese laitteessa esineitä, jotka imevät vettä (sienet, erilaiset kankaat).
- Aseta kupit, lasit, padat yms. alassuun.
- Varmista, etteivät lasit kosketa toisiaan.

- Laita kevyet astiat yläkoriin. Tarkista, että astiat eivät pääse liikkumaan.
- Aseta ruokailuvälineet ja pienet esineet ruokailuvälinekoteloon.
- Tarkista ennen ohjelman käynnistämistä, että suihkuvarret pyörivät esteettä.

## 9.6 Korien tyhjentäminen

1. Anna astioiden jäähtyä, ennen kuin tyhjennät ne koneesta. Kuumat astiat särkyvät helposti.
2. Tyhjennä ensin alakori ja vasta sen jälkeen yläkori.



Koneen sisäpinnoille voi jäädä vettä ohjelman päätyttyä.

# 10. HOITO JA PUHDISTUS



### VAROITUS!

Kytke laite pois toiminnasta ja irrota pistoke pistorasiasta ennen ylläpitotoimien aloittamista ohjelmaa Machine Care lukuun ottamatta.



Likaiset sihdit ja tukkiutuneet suihkuvarret heikentävät pesutuloksia. Tarkista nämä osat säännöllisesti ja puhdista ne tarvittaessa.

## 10.1 Machine Care



Machine Care on laitteen sisäosan optimaaliseen puhdistukseen tarkoitettu ohjelma. Se poistaa kalkki- ja rasvakertymät.



Kun laite tunnistaa puhdistustarpeen, merkkivalo  palaa. Käynnistä Machine Care-ohjelma laitteen sisäosan puhdistamiseksi.

## Machine Care-ohjelman käynnistäminen



Puhdista sihdit ja suihkuvarret ennen Machine Care-ohjelman käynnistämistä.

1. Käytä erityisesti astianpesukoneisiin tarkoitettua kalkinpoistoainetta tai puhdistusainetta. Noudata pakkauksen ohjeita. Älä laita astioita koreihin.
2. Paina ja pidä alhaalla samanaikaisesti painiketta  ja  noin 3 sekunnin ajan.

Merkkivalot  ja  vilkkuvat. Näytössä näkyy ohjelman kesto.

3. Sulje laitteen luukku ohjelman käynnistämiseksi.

Kun ohjelma on päättynyt, -merkkivalo sammuu.

## 10.2 Sisätilan puhdistaminen

- Puhdista laite, oven kumitiiviste mukaan lukien, huolellisesti pehmeällä ja kostealla liinalla.
- Älä käytä hankausainetta, hankaavia pesulappuja, teräviä välineitä, voimakkaita kemikaaleja, teräsharjaa tai liuottimia.

- Käytä erityistä astianpesukoneiden puhdistusainetta vähintään kerran kahdessa kuukaudessa laitteen parhaan suorituskyvyn säilyttämiseksi. Noudata tarkoin tuotepakkauksissa olevia ohjeita.
- Käynnistä Machine Care-ohjelma parhaan pesutuloksen saavuttamiseksi.

### 10.3 Vieraiden esineiden poistaminen

Tarkista sihdit ja allas aina astianpesukoneen käytön jälkeen. Vieraat esineet (esim. lasi- ja muovipalaset, luut tai hammastikut jne.) heikentävät pesutehoa ja ne voivat vaurioittaa tyhjennyspumppua.

1. Irrota sihtijärjestelmä tämän luvun ohjeita noudattamalla.
2. Poista vieraat esineet käsin.



#### HUOMIO!

Jos esineiden poistaminen ei onnistu, ota yhteyttä valtuutettuun huoltopalveluun.

3. Asenna sihdit takaisin tämän luvun ohjeita noudattamalla.

### 10.4 Ulkopintojen puhdistaminen

- Puhdista laite kostealla pehmeällä liinalla.
- Käytä vain mietoja puhdistusaineita.
- Älä käytä hankausainetta, hankaavia pesulappuja tai liuottimia.

### 10.5 Sihtien puhdistaminen

Sihti koostuu 3 osasta.

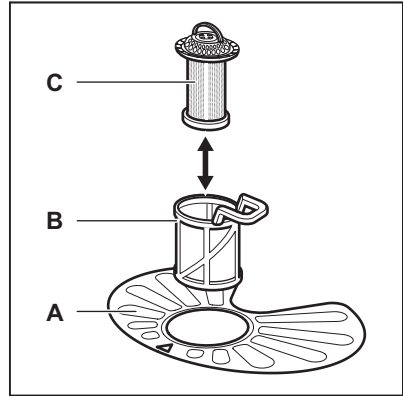

1. Kierrä sihtiä (B) vastapäivään ja poista se.

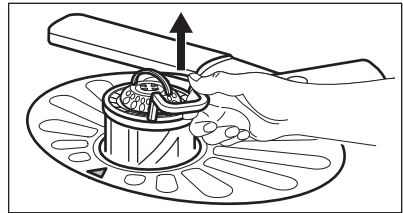
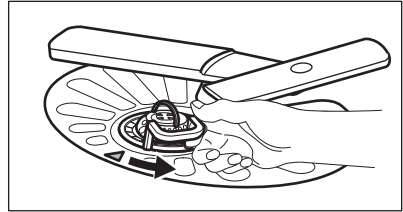

2. Poista sihti (C) sihdistä (B).
3. Irrota tasosihti (A).

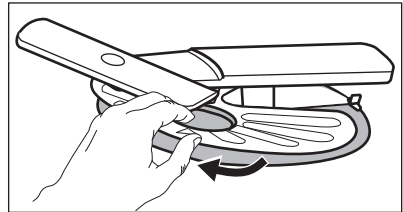

4. Pese sihdit.

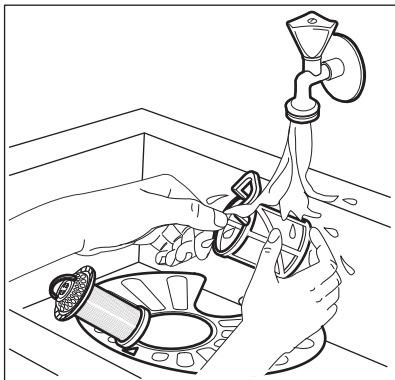

5. Varmista, ettei asennusaukon reunassa tai sen ympärillä ole ruokajäämiä tai epäpuhtauksia.
6. Asenna tasosihti (A) takaisin paikoilleen. Varmista, että se on oikein paikoillaan 2 ohjaimen alapuolella.

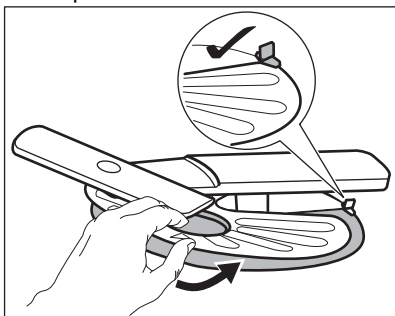

7. Kokoja sihdit (B) ja (C).
8. Asenna sihti (B) tasosihtiin (A). Käännä sitä myötäpäivään, kunnes se lukittuu.

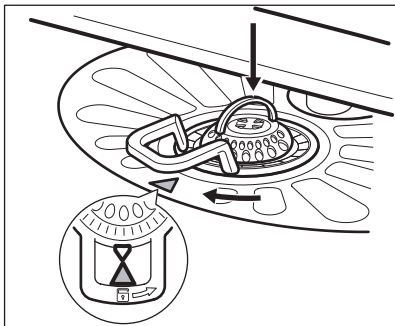

### HUOMIO!

Sihtien virheellinen asento voi aiheuttaa heikkoja pesutuloksia ja vaurioittaa laitetta.

## 10.6 Alasuihkuvarren puhdistaminen

Suosittelemme puhdistamaan alasuihkuvarren säännöllisesti reikien tukoksien välttämiseksi.

Tukkiutuneet reiät voivat aiheuttaa heikkoja pesutuloksia.

1. Irrota alasuihkuvarsi vetämällä sitä ylöspäin.

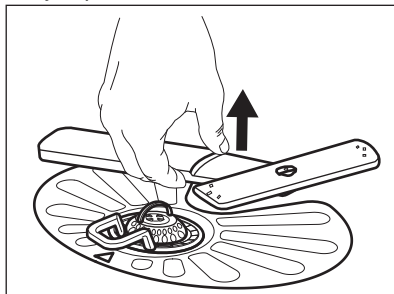

2. Pese suihkuvarsi juoksevan veden alla. Poista likahiukkaset rei'istä ohutkärkisellä välineellä (esim. hammastikku).

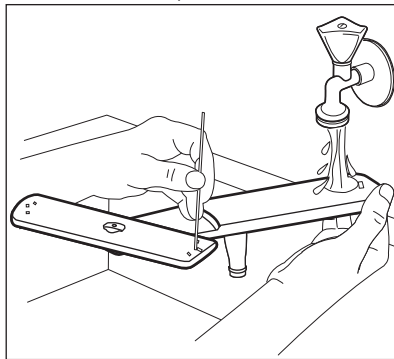

3. Asenna suihkuvarsi takaisin painamalla sitä alaspäin.

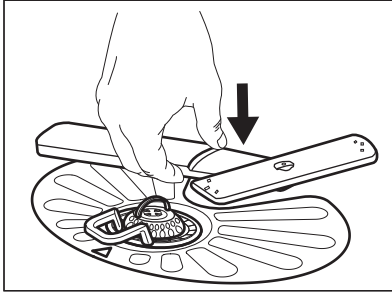

## 10.7 Katon suihkuvarren puhdistaminen

Suosittelimme puhdistamaan katon suihkuvarren säännöllisesti reikien tukoksien välttämiseksi. Tukkiutuneet reiät voivat aiheuttaa heikkoja pesutuloksia.

Katon suihkuvarsi sijaitsee laitteen yläosassa. Suihkuvarsi (C) on asennettu syöttöputkeen (A) kiinnittimellä (B).

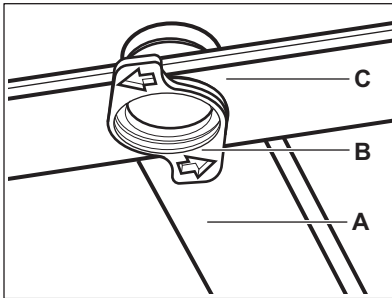

1. Irrota ruokailuvälinekotelon liukukiskojen sivuilla olevat pysäyttimet ja vedä kotelo ulos.

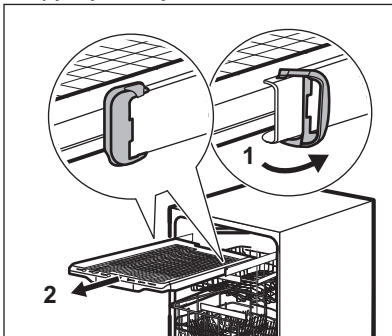

2. Siirrä yläkori alimmalle tasolle, jotta saavuttaisit suihkuvarren helpommin.
3. Irrota suihkuvarsi (C) syöttöputkesta (A) kiertämällä kiinnintä (B) vastapäivään ja vetämällä suihkuvarrtä alaspäin.
4. Pese suihkuvarsi juoksevan veden alla. Poista liקהiukkaset rei'istä ohutkärkisellä välineellä (esim. hammastikku). Pese epäpuhtaudet sisäosasta huuhtelemalla reiät vedellä.

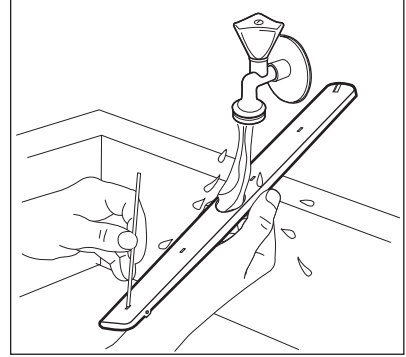

5. Asenna suihkuvarsi (C) takaisin paikoilleen asettamalla kiinnitin (B) suihkuvarteen ja kiinnittämällä se syöttöputkeen (A) myötäpäivään kiertämällä. Varmista, että kiinnitin lukittuu paikoilleen.
6. Asenna ruokailuvälinekotelo liukukiskoihin ja kiinnitä pysäyttimet.

# 11. VIANMÄÄRITYS



## VAROITUS!

Laitteen virheellinen korjaus voi aiheuttaa turvallisuusvaaroja käyttäjälle. Korjaustoimenpiteet saa suorittaa vain asiantunteva henkilöstö.

**Suurin osa mahdollisista ongelmista voidaan ratkaista ilman yhteydenottoa valtuutettuun huoltoliikkeeseen.**

Katso lisätietoa mahdollisista ongelmista alla olevasta taulukosta.

Joidenkin ongelmien kohdalla näytössä näkyy hälytyskoodi.

Ongelma ja hälytyskoodi	Mahdollinen syy ja korjaustoimenpide
Laite ei kytkeydy toimintaan.	<ul style="list-style-type: none"> <li>• Varmista, että pistoke on kiinnitetty pistorasiaan.</li> <li>• Varmista, ettei mikään sulakekotelon sulakkeista ole palanut.</li> </ul>
Pesuhjelma ei käynnisty.	<ul style="list-style-type: none"> <li>• Tarkista, että laitteen luukku on suljettu.</li> <li>• Jos ajastin on asetettu, peruuta asetus tai odota, kunnes ajanlaskenta on kulunut umpeen.</li> <li>• Laite puhdistaa vedenpehmentimen hartsin. Toiminto kestää noin 5 minuuttia.</li> </ul>
Laitteeseen ei tule vettä. Näytössä näkyy <b>i10</b> tai <b>i11</b> .	<ul style="list-style-type: none"> <li>• Tarkista, että vesihana on auki.</li> <li>• Varmista, ettei vedensyöttöpaine ole liian alhainen. Kysy lisätietoa paikalliselta vesilaitokselta.</li> <li>• Tarkista, ettei vesihana ole tukossa.</li> <li>• Varmista, ettei vedenottoletkun sihti ole tukossa.</li> <li>• Varmista, ettei vedenottoletkussa ole vääntymiä tai taitumia.</li> </ul>
Koneeseen jää vettä. Näytössä näkyy <b>i20</b> .	<ul style="list-style-type: none"> <li>• Tarkista, ettei altaan poistoviemäri ole tukossa.</li> <li>• Tarkista, ettei sisäinen suodatusjärjestelmä ole tukossa.</li> <li>• Varmista, ettei tyhjennysletkussa ole vääntymiä tai taitumia.</li> </ul>
Ylivuotosuoja on käytössä. Näytössä näkyy <b>i30</b> .	<ul style="list-style-type: none"> <li>• Sulje vesihana.</li> <li>• Varmista, että laite on asennettu oikein.</li> <li>• Varmista, että korit on täytetty käyttöohjeen mukaisesti.</li> </ul>
Toimintahäiriö veden tason ilmaisimessa. Näytössä näkyy <b>i41</b> - <b>i44</b> .	<ul style="list-style-type: none"> <li>• Varmista, että sihdit ovat puhtaita.</li> <li>• Kytke virta pois ja päälle.</li> </ul>
Toimintahäiriö pesupumpussa tai tyhjennyspumpussa. Näytössä näkyy <b>i51</b> - <b>i59</b> tai <b>i5A</b> - <b>i5F</b> .	<ul style="list-style-type: none"> <li>• Kytke virta pois ja päälle.</li> </ul>

Ongelma ja hälytyskoodi	Mahdollinen syy ja korjaustoimenpide
Veden lämpötila laitteen sisällä on liian korkea tai toimintahäiriö lämpötila-anturissa. Näytössä näkyy <b>i61</b> tai <b>i69</b> .	<ul style="list-style-type: none"> <li>• Varmista, että tuloveden lämpötila on korkeintaan 60 °C.</li> <li>• Kytke virta pois ja päälle.</li> </ul>
Tekninen toimintahäiriö laitteessa. Näytössä näkyy <b>iC0</b> tai <b>iC3</b> .	<ul style="list-style-type: none"> <li>• Kytke virta pois ja päälle.</li> </ul>
Veden taso laitteen sisällä on liian korkea. Näytössä näkyy <b>iF1</b> .	<ul style="list-style-type: none"> <li>• Kytke virta pois ja päälle.</li> <li>• Varmista, että sihdit ovat puhtaita.</li> <li>• Varmista, että poistoletku on asennettu oikealle korkeudelle lattian yläpuolelle. Lue asennusohjeet.</li> </ul>
Laite pysähtyy ja käynnistyy useita kertoja toiminnan aikana.	<ul style="list-style-type: none"> <li>• Tämä on normaalia. Täten taataan optimaaliset puhdistustulokset ja energiansäästö.</li> </ul>
Ohjelma kestää liian pitkään.	<ul style="list-style-type: none"> <li>• Jos Ajastin-lisätoiminto on asetettu, peruuta asetus tai odota, kunnes ajanlaskenta on kulunut umpeen.</li> <li>• Lisätoiminnot voivat pidentää ohjelman kestoa.</li> </ul>
Jäljellä oleva aika kasvaa näytössä ja se säätyy lähes ohjelman keston loppuun.	<ul style="list-style-type: none"> <li>• Tämä ei ole laitevika. Laite toimii virheettömästi.</li> </ul>
Laitteen luukussa on pieni vuoto.	<ul style="list-style-type: none"> <li>• Laite ei ole oikein tasapainotettu. Löysää tai kiristä säädettäviä jalkoja (jos soveltuu).</li> <li>• Laitteen luukku ei ole keskitetty altaaseen. Säädä takimmaista jalkaa (jos soveltuu).</li> </ul>
Laitteen luukun sulkeminen on vaikeaa.	<ul style="list-style-type: none"> <li>• Laite ei ole oikein tasapainotettu. Löysää tai kiristä säädettäviä jalkoja (jos soveltuu).</li> <li>• Astioiden osia tulee ulos koreista.</li> </ul>
Laitteen sisältä kuuluu kolinaa tai iskuääniä.	<ul style="list-style-type: none"> <li>• Astioita ei ole sijoitettu oikein koreihin. Katso lisätietoa korin täyttöä koskevasta esitteestä.</li> <li>• Varmista, että suihkuvarsi pääsee kiertämään vapaasti.</li> </ul>
Laitteen virrankatkaisin laukeaa.	<ul style="list-style-type: none"> <li>• Ampeeriarvo on riittämätön syöttämään virtaa kaikkiin käytössä oleviin laitteisiin samanaikaisesti. Tarkista pistokkeen ampeeriarvo ja mittarin kapasiteetti tai kytke jokin käytössä olevista laitteista pois päältä.</li> <li>• Laitteen sisäisen sähköjärjestelmän vika. Ota yhteyttä valtuutettuun huoltoliikkeeseen.</li> </ul>

Kun olet tarkistanut laitteen, kytke laite pois päältä ja päälle. Jos ongelma toistuu, ota yhteyttä valtuutettuun huoltopalveluun.

Jos jotakin hälytyskoodia ei ole kuvattu taulukossa, ota yhteyttä valtuutettuun huoltopalveluun.





### VAROITUS!

Laitteen käyttöä ei suositella ennen kuin ongelma on korjattu kokonaan. Irrota laite sähköverkosta ja liitä se uudelleen sähköverkkoon vasta sitten, kun olet varmistanut sen virheettömästä toiminnasta.

## 11.1 Tuotenumero (PNC)

Laitteen tuotenumero tulee ilmoittaa, kun otat yhteyttä valtuutettuun huoltopalveluun.

PNC on merkitty laitteen luokussa olevaan arvokilpeen. PNC voidaan tarkistaa myös käyttöpaneelistä.

Varmista ennen PNC-numeron tarkistamista, että laite on ohjelman valintatilassa.

1. Paina ja pidä alhaalla samanaikaisesti painiketta  ja **AUTO Sense** noin 3 sekunnin ajan.

Laitteen PNC näkyy näytössä.

2. Voit poistua PNC-näytöstä painamalla ja pitämällä alhaalla samanaikaisesti painiketta  ja **AUTO Sense** noin 3 sekunnin ajan.

Laite siirtyy takaisin ohjelman valintaan.

## 11.2 Pesu- ja kuivaustulokset eivät ole tyydyttävät

Ongelma	Mahdollinen syy ja korjaustoimenpide
Huonot pesutulokset.	<ul style="list-style-type: none"> <li>• Katso lisätietoa osiosta "<b>Päivittäinen käyttö</b>", "<b>Neuvoja ja vinkkejä</b>" ja korin täyttöä koskevasta esitteestä.</li> <li>• Käytä tehokkaampaa pesuohjelmaa.</li> <li>• Kytke ExtraPower-lisätoiminto päälle valitun ohjelman pesutuloksen parantamiseksi.</li> <li>• Puhdista suihkuvarret ja sihti. Lue ohjeet kohdasta "<b>Hoito ja puhdistus</b>".</li> </ul>
Huonot kuivaustulokset.	<ul style="list-style-type: none"> <li>• Astiat jätettiin liian pitkäksi ajaksi suljetun laitteen sisälle. Kytke AirDry-toiminto päälle luukun automaattisen avautumisen asettamiseksi ja kuivaustuloksen parantamiseksi.</li> <li>• Huuhtelukirkaste on loppunut tai sitä ei ole riittävästi. Täytä huuhtelukirkastesäiliö tai aseta korkeampi huuhtelukirkasteen taso.</li> <li>• Syynä voi olla käytetyn huuhtelukirkasteen laatu.</li> <li>• Suosittelemme käyttämään aina huuhtelukirkastetta, myös yhdistelmäpesuainetablettien kanssa.</li> <li>• Muoviset osat voi olla tarpeen kuivata pyyhkeellä.</li> <li>• Ohjelmassa ei ole kuivausvaihetta. Katso kohta "<b>Ohjelmat</b>".</li> </ul>
Laseissa ja muissa astioissa on vaaleita raitoja tai sinertävä pinta.	<ul style="list-style-type: none"> <li>• Huuhtelukirkastetta on annosteltu liikaa. Säädä huuhtelukirkasteen taso alhaisempaan tasoon.</li> <li>• Konetiskiainetta on liian paljon.</li> </ul>
Laseissa ja astioissa on tahroja ja kuivia vesipisaroita.	<ul style="list-style-type: none"> <li>• Huuhtelukirkastetta on annosteltu liian vähän. Säädä huuhtelukirkasteen taso korkeampaan tasoon.</li> <li>• Syynä voi olla käytetyn huuhtelukirkasteen laatu.</li> </ul>

Ongelma	Mahdollinen syy ja korjaustoimenpide
Laitteen sisäosa on märkä.	<ul style="list-style-type: none"> <li>Kyse ei ole laiteviasta. Kosteaa ilmaa kondensoituu laitteen seinisiin.</li> </ul>
Epätavallinen määrä vaahtoa pesun aikana.	<ul style="list-style-type: none"> <li>Käytä erityisesti astianpesukoneisiin tarkoitettua koneetiskiainetta.</li> <li>Huuhtelukirkastelokero vuotaa. Ota yhteyttä valtuutettuun huoltoliikkeeseen.</li> </ul>
Ruokailuvälineissä on ruosteen merkkejä.	<ul style="list-style-type: none"> <li>Pesuvedessä on liikaa suolaa. Katso kohta "<b>Vedenpehmentin</b>".</li> <li>Hopeisia ja ruostumattomasta teräksestä valmistettuja ruokailuvälineitä on sekoitettu. Älä aseta hopeisia ja ruostumattomasta teräksestä valmistettuja ruokailuvälineitä sekaisin.</li> </ul>
Lokerossa on pesuainejäämiä ohjelman päättyessä.	<ul style="list-style-type: none"> <li>Pesutabletti juuttui lokeroon, vesi ei täten huuhdellut sitä kokonaan pois.</li> <li>Vesi ei huuhtelee pesuainetta pois lokerosta. Varmista, etteivät suihkuvarret ole juuttuneet kiinni tai tukossa.</li> <li>Varmista, etteivät korissa olevat astiat estä pesuainelokeron avautumista.</li> </ul>
Laitteessa on hajuja.	<ul style="list-style-type: none"> <li>Katso "<b>Sisätilan puhdistaminen</b>".</li> <li>Käynnistä Machine Care-ohjelma käyttäen astianpesukoneelle tarkoitettua kalkinpoistoainetta tai puhdistusainetta.</li> </ul>
Kalkkijäämiä astioissa, altaassa ja luukun sisäosassa.	<ul style="list-style-type: none"> <li>Alhainen suolasäiliön taso, tarkista suolan merkkivalo.</li> <li>Suolasäiliön kansi on löysä.</li> <li>Huomattava veden kovuus. Katso kohta "<b>Vedenpehmentin</b>".</li> <li>Käytä suolaa ja aseta vedenpehmentimen regenerointi jopa yhdistelmäpesuainetabletteja käyttäessä. Katso kohta "<b>Vedenpehmentin</b>".</li> <li>Käynnistä Machine Care-ohjelma käyttäen astianpesukoneelle tarkoitettua kalkinpoistoainetta.</li> <li>Jos kalkkikertymiä on edelleen, puhdista laite tähän tarkoitukseen tarkoitettulla puhdistusaineella.</li> <li>Kokeile toista koneetiskiainetta.</li> <li>Ota yhteyttä koneetiskiaineen valmistajaan.</li> </ul>
Astiat ovat himmeitä, värjäytyneitä tai haljenneita.	<ul style="list-style-type: none"> <li>Varmista, että laitteessa pestään ainoastaan konepesun kestäviä astioita.</li> <li>Täytä ja tyhjennä kori varoen. Katso lisätieto korin täyttöä koskevasta esitteestä.</li> <li>Aseta arkalaatuiset astiat yläkoriin.</li> <li>Kytke GlassCare-lisätoiminto päälle arkalaatuisten astioiden ja lasien hellävaraista käsittelyä varten.</li> </ul>



Katso muita mahdollisia syitä osiosta "**Käyttöönotto**", "**Päivittäinen käyttö**", tai "**Neuvoja ja vinkkejä**".

## 12. TEKNISET TIEDOT

Mitat	Leveys / korkeus / syvyys (mm)	596 / 818 - 898 / 550
Sähköliitäntä <sup>1)</sup>	Jännite (V)	220 - 240
	Taajuus (Hz)	50
Vedenpaine	Min. / maks. baaria (MPa)	0.5 (0.05) / 8 (0.8)
Vedensyöttö	Kylmä tai kuuma vesi <sup>2)</sup>	maks. 60 °C
Tilavuus	Astiaston koko (henkilöluku)	14
Energiankulutus	Päällä (W)	5.0
	Pois päältä (W)	0.50

<sup>1)</sup> Katso arvot arvokilvestä.

<sup>2)</sup> Jos vesi kuumennetaan vaihtoehtoisen, ympäristöystävällisemmän energian avulla (esim. aurinkopaneelit), käytä kuumaa vettä energiankulutuksen vähentämiseksi.

### 12.1 Linkki EU EPREL - tietokantaan

Laitteen mukana toimitetun energialuokkamerkinnän QR-koodi sisältää linkin verkkosivustolle, jossa tämä laite voidaan rekisteröidä EU EPREL -tietokantaan. Säilytä energialuokkamerkintää yhdessä käyttöohjeen ja kaikkien muiden tämän laitteen mukana toimitettujen asiakirjojen kanssa.

Tuotteen suorituskykytietoja on mahdollista tarkastella EU EPREL -tietokannassa käyttämällä linkkiä <https://eprel.ec.europa.eu> sekä laitteen arvokilvestä olevaa mallin nimeä ja tuotenumeroa. Katso luku "Tuotteen kuvaus".

Lisätietoa energialuokasta on saatavilla osoitteesta [www.theenergylabel.eu](http://www.theenergylabel.eu).

## 13. YMPÄRISTÖNSUOJELU

Kierrätä materiaalit, jotka on merkitty merkillä . Kierrätä pakkaus laittamalla se asianmukaiseen kierrätysastiaan. Suojele ympäristöä ja ihmisten terveyttä kierrättämällä sähkö- ja elektroniikkaromut. Älä hävitä merkillä

merkittyjä kodinkoneita kotitalousjätteen mukana. Palauta tuote paikalliseen kierrätyskeskukseen tai ota yhteyttä paikalliseen viranomaiseen.

# INNHold

1. SIKKERHETSINFORMASJON.....	28
2. SIKKERHETSANVISNINGER.....	30
3. PRODUKTBEskRIVELSE.....	32
4. BETJENINGSPANEL.....	33
5. PROGRAMVALG.....	34
6. GRUNNINNSTILLINGER.....	36
7. FØR FØRSTEGANGS BRUK.....	40
8. DAGLIG BRUK.....	41
9. RÅD OG TIPS.....	43
10. STELL OG RENGJØRING.....	44
11. FEILSØKING.....	48
12. TEKNISKE DATA.....	52

## FOR PERFEKTE RESULTATER

Takk for at du har valgt dette AEG-produktet. Vi har konstruert det for å gi deg perfekt ytelse i mange år, med innovativ teknologi som bidrar til å gjøre livet enklere – egenskaper som du kanskje ikke finner i ordinære produkter. Vi vil be deg bruke noen øyeblikk til å lese denne, for å få mest mulig ut av produktet. Gå inn på nettsiden vår for å:



Få råd om bruk, brosjyrer, løse problemer, service- og reparasjonsinformasjon:  
**[www.aeg.com/support](http://www.aeg.com/support)**



Registrer produktet for bedre service:  
**[www.registeraeg.com](http://www.registeraeg.com)**



Kjøp tilbehør, forbruksvarer og originale reservedeler til produktet ditt:  
**[www.aeg.com/shop](http://www.aeg.com/shop)**

## KUNDESTØTTE OG SERVICE

Bruk alltid originale reservedeler.

Når du kontakter vår autoriserte serviceavdeling, må du sørge for å ha følgende data for hånden: Modell, PNC (produktnummer), serienummer.

Informasjonen finner du på typeskiltet.

 Advarsel/Forsiktig – Sikkerhetsinformasjon

 Generell informasjon og tips

 Miljøinformasjon

Med forbehold om endringer.

### 1. SIKKERHETSINFORMASJON

Les medfølgende instruksjoner grundig før du installerer og bruker apparatet. Produsenten er ikke ansvarlig for personskader eller andre skader som følge av feilaktig

montering eller bruk. Hold alltid instruksjonene på et trygt og tilgjengelig sted for fremtidig referanse.

## 1.1 Sikkerhet for barn og utsatte personer

- Dette produktet kan brukes av barn fra 8 år og oppover og personer med reduserte fysiske, sensoriske eller mentale evner eller manglende erfaring og kunnskap hvis de har tilsyn eller får instruksjon i sikker bruk av produktet og forstår hvilke farer som kan inntreffe.
- Barn mellom 3 og 8 år og personer med svært omfattende og komplekse funksjonsnedsettelse må holdes på avstand fra produktet med mindre de er under tilsyn hele tiden.
- Barn yngre enn 3 år må holdes på avstand fra produktet hvis de ikke er under tilsyn hele tiden.
- Ikke la barn leke med produktet.
- Oppbevar alle vaskemidler utilgjengelig for barn.
- Hold barn og kjæledyr borte fra produktet når døren er åpen.
- Rengjøring og vedlikehold av produktet skal ikke utføres av barn med mindre de er under tilsyn.

## 1.2 Generell sikkerhet

- Dette apparatet er ment å brukes i husholdninger og lignende applikasjoner som:
  - gårdshus; personalkjøkken i butikker, på kontorer og andre arbeidsmiljøer;
  - av gjester på hoteller, moteller, pensjonater og andre boligtyper.
- Dette apparatets spesifikasjoner må ikke endres.
- Driftsvanntrykket (minimum og maksimum) må være mellom 0.5 (0.05) / 8 (0.8) bar (MPa)
- Overhold maksimalt antall 14 kuverter.
- Hvis strømkabelen blir skadet, må den skiftes av produsenten, autorisert servicesenter eller annen kvalifisert person for å unngå risiko.

- Legg bestikket i bestikkurven med de skarpe spissene nedover, eller legg dem i bestikkskuffen i vannrett posisjon med de skarpe kantene nedover.
- Ikke la apparatet stå med åpen dør uten tilsyn for å unngå at den ved et uhell skulle bli tråkket på.
- Slå av apparatet og trekk støpselet ut av stikkontakten før det utføres noe vedlikehold.
- Ikke bruk høytrykksspyler og/eller damp til å rengjøre apparatet.
- Hvis produktet har ventilasjonsåpninger på basen, må de ikke blokkeres av f.eks. et teppe.
- Produktet skal kobles til vannforsyningen med det nye medfølgende slangesettet. Gamle slangesett må ikke brukes på nytt.

## 2. SIKKERHETSANVISNINGER

### 2.1 Installasjon



#### ADVARSEL!

Bare en kvalifisert person må montere dette produktet.

- Fjern all emballasje.
- Ikke monter eller bruk et skadet produkt.
- Bruk ikke apparatet før du installerer det i en innebygget enhet med hensyn til sikkerhet.
- Følg installasjonsanvisningene som følger med produktet.
- Vær alltid forsiktig når du flytter produktet. Det er tungt. Bruk alltid vernebriller og lukket fottøy.
- Ikke monter eller bruk produktet på steder der temperaturen er lavere enn 0 °C.
- Monter produktet på et trygt og egnet sted som oppfyller monteringskrav.

elektriske spesifikasjonene i strømforsyningen.

- Bruk alltid en korrekt montert, jordet stikkontakt.
- Ikke bruk grenuttak eller skjøteledninger.
- Pass på at støpselet og strømkabelen ikke påføres skade. Hvis strømkabelen må erstattes, må dette utføres av vårt Autoriserte servicesenter.
- Ikke sett støpselet i stikkontakten før monteringen er fullført. Påse at det er tilgang til stikkontakten etter monteringen.
- Ikke trekk i kablen for å koble fra produktet. Trekk alltid i selve støpselet.
- Dette apparatet er utstyrt med en 13 A-stikkontakt. Skulle det bli nødvendig å skifte sikringen i stikkontakten, bruk en 13 A ASTA (BS 1362) sikring (kun Storbritannia og Irland).

### 2.2 Elektrisk tilkobling



#### ADVARSEL!

Fare for brann og elektrisk støt.

- Produktet må være jordet.
- Kontroller at parameterne på typeskiltet er compatible med de

### 2.3 Vanntilkobling

- Ikke påfør skade på vannslangene.
- La vannet renne til det er rent og klart før du kopler til nye rør eller rør som ikke er blitt brukt på lengre tid, der reparasjonsarbeid er blitt utført eller

nye enheter er blitt montert (vannmålere osv.).

- Sørg for at det ikke er synlige vannlekkasjer under og etter første gangs bruk av apparatet.
- Vanninntaksslangen har en sikkerhetsventil og en dobbel mantel med en indre strømledning.

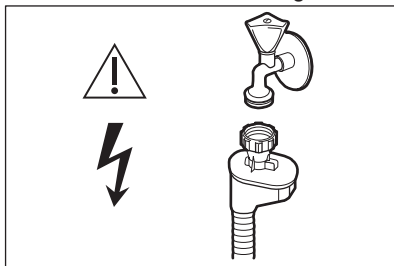

**ADVARSEL!**  
Farlig spenning.

- Hvis vanninntaksslangen er defekt, må du umiddelbart stenge vannkranen og trekke ut støpselet. Kontakt servicesenteret for å bytte ut vanninntaksslangen.

## 2.4 Bruk

- Legg ikke brennbare produkter, eller gjenstander som er fuktet med brennbare produkter, inn i eller i nærheten av apparatet.
- Oppvaskmidler er farlige. Følg sikkerhetsanvisningene på vaskemiddelpakken.
- Ikke drikk eller lek med vannet i apparatet.
- Ikke ta ut oppvasken fra produktet før oppvaskprogrammet er ferdig. Det kan ligge igjen vaskemiddel på oppvasken.
- Ikke oppbevar gjenstander eller påfør trykk på den åpne døren til produktet.
- Apparatet kan slippe ut varm damp, hvis du åpner døren mens et oppvaskprogram er i gang.

## 2.5 Innvendig belysning



**ADVARSEL!**  
Skaderisiko.

- Angående lampen(e) i dette produktet og reservedeler som selges separat: Disse lampene er ment å motstå

ekstreme fysiske forhold i husholdningsprodukter, for eksempel temperatur, vibrasjon, fuktighet, eller er ment å signalisere informasjon om produktets driftsstatus. De er ikke ment å brukes i andre bruksområder og egner seg ikke til rombelysning.

- Ta kontakt med servicesenteret for å bytte ut innvendig belysning.

## 2.6 Service

- Kontakt det autoriserte servicesenteret for å reparere produktet. Det skal bare brukes originale reservedeler.
- Vær oppmerksom på at selvreparasjon eller ikke-profesjonell reparasjon kan ha sikkerhetsmessige konsekvenser og gjøre garantien ugyldig.
- Følgende reservedeler er tilgjengelig i 7 år etter at modellen er blitt avviklet: motor, sirkulasjons- og avløpspumpe, varmeelementer, inkludert varmpumper, rørledninger og tilhørende utstyr inkludert slanger, ventiler, filtre og akvastopper, strukturelle og indre deler relatert til dørhener, trykte kretskort, elektroniske skjermer, trykkbrytere, termostater og sensorer, programvare og fastvare inkludert nullstillingsprogramvare. Vær oppmerksom på at noen av disse reservedelene bare er tilgjengelige for profesjonelle reparatører, og at ikke alle reservedeler er relevante for alle modeller.
- Følgende reservedeler vil være tilgjengelige i 10 år etter at modellen er avviklet: dørhengsel og tetninger, andre tetninger, sprayarmer, avløpsfiltre, innvendige stativer og periferitstyr i plastikk slik som kurver og lokk.

## 2.7 Avfallsbehandling



**ADVARSEL!**  
Fare for skade og kvelning.

- Koble produktet fra strømmen.
- Kutt av strømkabelen og kast den.
- Fjern dørlåsen for å forhindre at barn og dyr stenger seg inne i produktet.

## 3. PRODUKTESKRIVELSE



Grafikken nedenfor viser kun en generell produktoversikt. For mer detaljert informasjon, se andre kapitler og/eller dokumenter som følger med produktet.

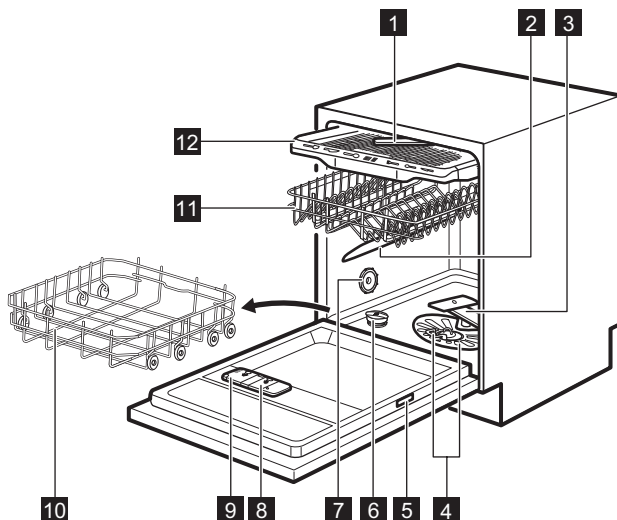

- 1** Topp spylearm
- 2** Øvre spylearm
- 3** Nedre spylearm
- 4** Filtre
- 5** Typeskilt
- 6** Saltbeholder
- 7** Ventilasjonsåpningen

- 8** Skyllmiddelbeholder
- 9** Oppvaskmiddelbeholder
- 10** Nedre kurv
- 11** Øvre kurv
- 12** Bestikkskuff

### 3.1 Beam-on-Floor

Beam-on-Floor er et lys som vises på gulvet under produktets dør.

- Når programmet starter, tennes det røde lyset og lyser så lenge programmet varer.
- Når programmet er ferdig, tennes et grønt lys.
- Når produktet har en feil, vil det røde lyset blinke.



Beam-on-Floor er slått av mens produktet er deaktivert.



Når AirDry aktiveres under tørkefasen, vil projeksjonen på gulvet kanskje ikke være synlig. Se på betjeningspanelet for å se om syklusen har avsluttet.



## 4. BETJENINGSPANEL

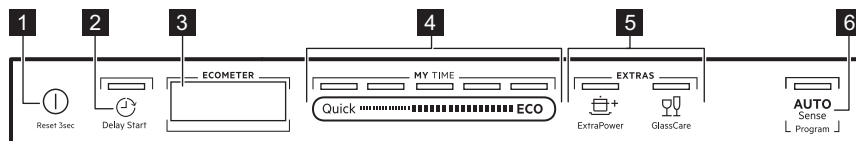

- 1** På/av-knapp
- 2** Delay Start-knapp
- 3** Display
- 4** MY TIME valglinje
- 5** EXTRAS-knapper
- 6** AUTO Sense-knapp

### 4.1 Display

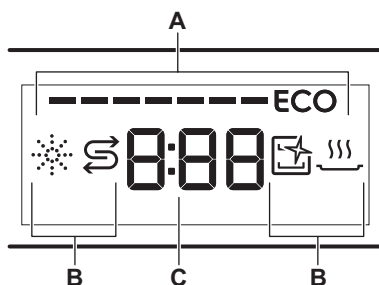

- A. ECOMETER
- B. Indikatorer
- C. Tidsindikator

### 4.3 Indikatorer

Indikator	Beskrivelse
	Skyllemiddelindikator. Den tennes når skyllemiddelbeholderen er tom. Se <b>"Før første gangs bruk"</b> .
	Saltindikator. Den tennes når saltbeholderen er tom. Se <b>"Før første gangs bruk"</b> .
	Machine Care-indikator. Den tennes når apparatet trenger å rengjøres innvendig med programmet Machine Care. Se <b>"Stell og rengjøring"</b> .
	Tørkefase indikator. Den tennes når et program med tørkefasen er valgt. Den blinker under tørkefasen er i gang. Se <b>"Programvalg"</b> .

### 4.2 ECOMETER



ECOMETER viser hvordan programvalget påvirker strøm- og vannforbruk. Jo flere linjer er tent, desto lavere strømforbruk.

**ECO** viser det mest miljøvennlige programvalget for en normal skitten klesvask.

## 5. PROGRAMVALG

### 5.1 MY TIME

Med valglinjen MY TIME kan du velge et egnet vaskeprogram basert på programvarighet, alt fra 30 minutter til 4 timer.

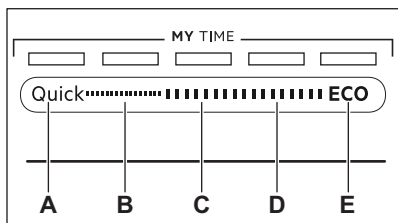

- A. **Quick** er det korteste programmet (**30min**) egnet for en klesvask med fersk og lite smuss.
- B. **1h** er et program egnet for vasking av tøy med fersk lett tørket smuss.
- C. **1h 30min** er et program som er egnet for vask og tørking av normalt skitne gjenstander.
- D. **2h 40min** er et program som er egnet for vask og tørking av svært skitne gjenstander.
- E. **ECO** er det lengste programmet (**4h**) gir deg mest mulig effektivt strøm- og vannforbruk for normalt skittent bestikk og servise. Dette er standardprogrammet for testinstitutter. <sup>1)</sup>

### 5.4 Programoversikt

Program	Klesvask-type	Grad av smuss	Programfaser	EXTRAS
Quick	<ul style="list-style-type: none"> <li>• Servise</li> <li>• Bestikk</li> </ul>	<ul style="list-style-type: none"> <li>• Fersk</li> </ul>	<ul style="list-style-type: none"> <li>• Vask 50 °C</li> <li>• Mellomskylling</li> <li>• Avsluttende skyl-ling 45 °C</li> <li>• AirDry</li> </ul>	<ul style="list-style-type: none"> <li>• ExtraPower</li> <li>• GlassCare</li> </ul>

### 5.2 EXTRAS

Du kan endre programvalget etter behov ved å aktivere EXTRAS.

#### ExtraPower

 ExtraPower forbedrer vaskeresultatene av det valgte programmet. Tilvalget øker vasketemperaturen og varigheten.

#### GlassCare

 GlassCare gir spesiell pleie til finvasken din. Tilvalget forhindrer hurtige endringer i vasketemperaturen til det valgte programmet og reduserer det til 45 °C. Dette beskytter glasstøyet spesielt fra skade.

### 5.3 AUTO Sense

Programmet AUTO Sense justerer vaskesyklusen automatisk etter klesvask-typen.

Apparatet registrerer hvor skittent og hvor mye servise er satt i kurvene. Den regulerer vanntemperaturen og -mengden så vel som vaskevarigheten.

<sup>1)</sup> Dette programmet brukes til å vurdere samsvar med kommisjonsforordningen om miljøvennlig utforming (EU) 2019/2022.

Program	Klesvask-type	Grad av smuss	Programfaser	EXTRAS
1h	<ul style="list-style-type: none"> <li>• Servise</li> <li>• Bestikk</li> </ul>	<ul style="list-style-type: none"> <li>• Fersk</li> <li>• Lett tørket</li> </ul>	<ul style="list-style-type: none"> <li>• Vask 60 °C</li> <li>• Mellomskylling</li> <li>• Avsluttende skyl-ling 50 °C</li> <li>• AirDry</li> </ul>	<ul style="list-style-type: none"> <li>• ExtraPower</li> <li>• GlassCare</li> </ul>
1h 30min	<ul style="list-style-type: none"> <li>• Servise</li> <li>• Bestikk</li> <li>• Gryter</li> <li>• Panner</li> </ul>	<ul style="list-style-type: none"> <li>• Normal</li> <li>• Lett tørket</li> </ul>	<ul style="list-style-type: none"> <li>• Vask 60 °C</li> <li>• Mellomskylling</li> <li>• Avsluttende skyl-ling 55 °C</li> <li>• Tørking</li> <li>• AirDry</li> </ul>	<ul style="list-style-type: none"> <li>• ExtraPower</li> <li>• GlassCare</li> </ul>
2h 40min	<ul style="list-style-type: none"> <li>• Servise</li> <li>• Bestikk</li> <li>• Gryter</li> <li>• Panner</li> </ul>	<ul style="list-style-type: none"> <li>• Normal til svært</li> <li>• Tørket</li> </ul>	<ul style="list-style-type: none"> <li>• Forvask</li> <li>• Vask 60 °C</li> <li>• Mellomskylling</li> <li>• Avsluttende skyl-ling 60 °C</li> <li>• Tørking</li> <li>• AirDry</li> </ul>	<ul style="list-style-type: none"> <li>• ExtraPower</li> <li>• GlassCare</li> </ul>
ECO	<ul style="list-style-type: none"> <li>• Servise</li> <li>• Bestikk</li> <li>• Gryter</li> <li>• Panner</li> </ul>	<ul style="list-style-type: none"> <li>• Normal</li> <li>• Lett tørket</li> </ul>	<ul style="list-style-type: none"> <li>• Forvask</li> <li>• Vask 50 °C</li> <li>• Mellomskylling</li> <li>• Avsluttende skyl-ling 55 °C</li> <li>• Tørking</li> <li>• AirDry</li> </ul>	<ul style="list-style-type: none"> <li>• ExtraPower</li> <li>• GlassCare</li> </ul>
AUTO Sense	<ul style="list-style-type: none"> <li>• Servise</li> <li>• Bestikk</li> <li>• Gryter</li> <li>• Panner</li> </ul>	Programmet tilpasses alle grader av smuss.	<ul style="list-style-type: none"> <li>• Forvask</li> <li>• Vask 50 - 60 °C</li> <li>• Mellomskylling</li> <li>• Avsluttende skyl-ling 60 °C</li> <li>• Tørking</li> <li>• AirDry</li> </ul>	EXTRAS er ikke gjeldende for dette programmet.
Machine Care	• Ingen klesvask	Programmet rengjør apparatet innvendig.	<ul style="list-style-type: none"> <li>• Vask 70 °C</li> <li>• Mellomskylling</li> <li>• Avsluttende skyl-ling</li> <li>• AirDry</li> </ul>	EXTRAS er ikke gjeldende for dette programmet.

## Forbruksverdier

Program <sup>1)</sup>	Vann (l)	Strøm (kWt)	Varighet (min)
Quick	9.9 -12.1	0.56 - 0.69	30
1h	10.4 - 12.7	0.83 - 0.96	60

Program 1)	Vann (l)	Strøm (kWt)	Varighet (min)
1h 30min	10.3 - 12.6	0.96 - 1.09	90
2h 40min	9.8 - 12.0	1.05 - 1.18	160
ECO	10.5	0.935 <sup>2)</sup> /0.950 <sup>3)</sup>	240 <sup>2)</sup> /240 <sup>3)</sup>
AUTO Sense	8.7 - 12.0	0.75 - 1.18	120 - 170
Machine Care	8.9 - 10.9	0.60 - 0.72	60

1) Vanntrykk og -temperatur, og tilvalgene og mengden servise som er satt inn kan endre verdiene.

2) I samsvar med forordningen 1016/2010

3) I samsvar med forordningen 2019/2022

## Informasjon for testinstitutter

For all nødvendig informasjon om hvordan du utfører ytelsestester (i henhold til EN60436), send en e-post til:

[info.test@dishwasher-production.com](mailto:info.test@dishwasher-production.com)

Inkluderer produktnummerkoden (PNC) som du finner på klassifiseringsskiltet.

For andre spørsmål vedrørende oppvaskmaskinen, se serviceboken som fulgte med produktet.

## 6. GRUNNINNSTILLINGER

Du kan konfigurere apparatet ved å bytte grunnleggende innstillinger i henhold til dine behov.

Nummer	Innstillinger	Verdier	Beskrivelse <sup>1)</sup>
1	Hardhet vann	Fra nivå 1L til nivå 10L (standard: 5L)	Still inn nivået på vannmykneren i henhold til vannhardheten i ditt område.
2	Varsel om tom skyllemiddelbeholder	On (standard) Off	Aktivere eller deaktivere varsel for tom skyllemiddelbeholder.
3	Sluttlyd	On Off (standard)	Slik aktiverer du eller deaktiverer du lydsignalet for programslutt.
4	Automatisk døråpner	On (standard) Off	Aktiver eller deaktiver AirDry.
5	Valg av tastelyd	On (standard) Off	Slik aktiverer du eller deaktiverer knappelyden.
6	Siste programvalg	On Off (standard)	Aktiver eller deaktiver det automatiske valget av det sist brukte programmet og tilvalgene.

1) For flere detaljer, se informasjonen oppgitt i dette kapittelet.

Du kan endre de grunnleggende innstillingene i innstillingsmodus.

Når apparatet er innstillingsmodus, representerer linjene til ECOMETER de tilgjengelige innstillingene. For hver innstilling, blinker en dedikert linje til ECOMETER.

Rekkefølgen til de grunnleggende innstillingene som vises i tabellen, er også rekkefølgen på innstillingene på ECOMETER:

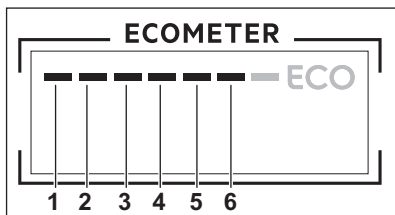

## 6.1 Vannmykneren

Vannmykneren fjerner mineraler fra vannforsyningen, som ellers ville ha negativ effekt på vaskeresultatene og produktet.

Jo mer vannet inneholder av disse mineralene, dess hardere er vannet. Vannhardhet måles i tilsvarende skalaer.

Vannmykneren må justeres i henhold til vannhardheten der du bor. Det lokale vannverket kan gi opplysninger om hardheten til vannet der du bor. Det er viktig å stille riktig nivå på vannmykneren for å sikre gode vaskeresultater.

### Hardhet vann

Tyske grader (°dH)	Franske grader (°fH)	mmol/l	Clarke-grader	Vannmyknernivå
47 – 50	84 – 90	8,4 – 9,0	58 – 63	10
43 – 46	76 – 83	7,6 – 8,3	53 – 57	9
37 – 42	65 – 75	6,5 – 7,5	46 – 52	8
29 – 36	51 – 64	5,1 – 6,4	36 – 45	7
23 – 28	40 – 50	4,0 – 5,0	28 – 35	6
19 – 22	33 – 39	3,3 – 3,9	23 – 27	5 <sup>1)</sup>
15 – 18	26 – 32	2,6 – 3,2	18 – 22	4
11 – 14	19 – 25	1,9 – 2,5	13 – 17	3
4 – 10	7 – 18	0,7 – 1,8	5 – 12	2
< 4	< 7	< 0,7	< 5	1 <sup>2)</sup>

<sup>1)</sup> Fabrikkinnstilling.

<sup>2)</sup> Ikke bruk salt på dette nivået.

**Uavhengig av type oppvaskmiddel som brukes, angir du egnet nivå på hardhet for å holde indikatoren for påfylling av salt aktivert.**



Multi-tabletter med salt er ikke effektive nok til å mykne hardt vann.

### Regenereringsprosess

For riktig vannmyknerdrift må harpiksen til myknerenheten regenereres regelmessig. Denne prosessen er automatisk og er en del av den normale driften til oppvaskmaskinens.

Når den foreskrevne mengden vann (se verdier i tabellen) har blitt brukt siden forrige regenereringsprosess, vil en ny regenereringsprosess bli satt i gang mellom avsluttende skylling og programslutt.

Vannmyknernivå	Mengde vann (l)
1	250
2	100
3	62
4	47
5	25
6	17
7	10
8	5
9	3
10	3

I tilfelle den høye vannmyknerinnstillingen er brukt, kan det også oppstå i midten av programmet, før skyllingen (to ganger i løpet av et program).

Regenereringsinitiering har ingen innvirkning på syklusens varighet, med mindre det skjer midt i et program eller på slutten av et program med en kort tørkefase. I slike tilfeller forlenger regenereringen den totale varigheten av et program med ytterligere 5 minutter.

Deretter kan skyllingen av vannmykneren som varer i 5 minutter, begynne i samme syklus eller i begynnelsen av neste program. Denne aktiviteten øker det totale vannforbruket til et program med ytterligere 4 liter og det totale energiforbruket til et program med ytterligere 2 Wh. Skyllingen av mykneren ender med en fullstendig drenering.

Hver utført vannmyknerskylling (muligens mer enn én i samme syklus) kan forlenge programvarigheten med ytterligere 5 minutter når den oppstår når som helst i begynnelsen eller i midten av et program.



Alle forbruksverdiene nevnt i dette avsnittet bestemmes i samsvar med gjeldende standard i laboratorieforhold med vannhardhet 2,5 mmol/l i henhold til forordningen 2019/2022 (vannmykner: nivå 3).

Vanntrykk og -temperatur og tilførsel fra strømmettet kan endre verdiene.

## 6.2 Varsling om tom skyllemiddelbeholder

Skyllemiddel bidrar til å tørke oppvasken uten striper og flekker. Det porsjoneres automatisk ut under den varme skyllefasen.

Når skyllemiddelkammeret er tomt, vil skyllemiddelindikatoren slå seg på og be deg om å fylle på skyllemiddel. Dersom tørkeresultatene er tilfredsstillende når du bare bruker multi-tabletter, kan du deaktivere varsel for påfylling av skyllemiddel. Bruk imidlertid alltid skyllemiddel for best mulig tørkeresultat.

Hvis du bruker standard oppvaskmiddel eller multi-tabletter uten skyllemiddel, aktiverer du varslingen å holde indikatoren for påfylling av skyllemiddel aktivert.

## 6.3 Sluttlyd

Du kan aktivere et lydsignal som lyder når programmet er ferdig.



Lydsignaler høres når det oppstår en feilfunksjon i apparatet. Det er ikke mulig å deaktivere disse lydsignalene.

## 6.4 AirDry

AirDry forbedrer tørkeresultatene. Apparatdøren åpner seg automatisk under tørkesyklusen og blir stående åpen.

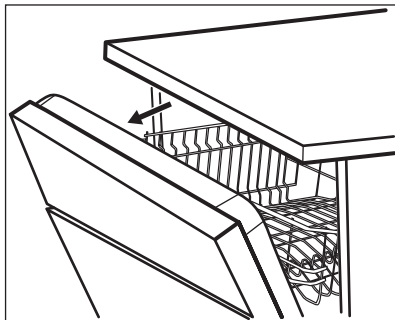

AirDry aktiveres automatisk med alle programmene.



### FORSIKTIG!

Ikke prøv å lukke apparatdøren innen 2 minutter etter en automatisk åpning. Dette kan skade apparatet.



### FORSIKTIG!

Hvis barn har tilgang til apparatet, anbefaler vi at du slår av AirDry. Den automatisk åpningen av døren kan utgjøre en fare.



Når AirDry åpner døren, er det mulig at Beam-on-Floor ikke er fullstendig synlig. Ta en titt på programpanelet for å se om programmet er fullført.

## 6.5 Tastelyd

Knappene på betjeningspanelet avgir en klikkelyd når du trykker på de. Du kan deaktivere denne funksjonen.

## 6.6 Siste programvalg

Du kan sette automatiske valg av det sist brukte programmet og tilvalgene.

Det siste programmet som ble fullført før du slo av apparatet blir lagret. Det velges deretter automatisk når du slår på apparatet.

Når det siste programvalget er deaktivert, er standardprogrammet ECO.

## 6.7 Innstillingsmodus

### Slik navigerer du i innstillingsmodus

Du kan navigere i innstillingsmodus med bruk av valglinjen MY TIME.

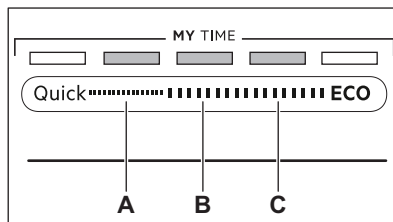

A. **Forrige**-knapp

B. **OK**-knapp

C. **Neste**-knapp

Bruk **Forrige** og **Neste** for å veksle mellom de grunnleggende innstillingene og for å endre verdien.

Bruk **OK** for å angi den valgte innstillingen og for å bekrefte endringen av verdien.

### Slik går du inn i innstillingsmodus

Du kan gå inn i innstillingsmodus før du starter et program. Du kan ikke gå inn i innstillingsmodus mens programmet kjører.

For å gå inn i innstillingsmodus, trykk og hold **Quick** og **ECO** samtidig i omtrent 3 sekunder.

Lampen relatert til knappen **Forrige**, **OK** og **Neste** tennes.

### Slik endrer du en innstilling

Påse at apparatet er i innstillingsmodus.

1. Bruk **Forrige** eller **Neste** for å velge linjen til ECOMETER dedikert til ønsket innstilling.
  - Linjen til ECOMETER dedikert til valgte innstilling blinker.
  - Displayet viser gjeldende innstillingsverdi.
2. Trykk **OK** for å endre innstillingen.
  - Linjen til ECOMETER dedikert til valgte innstilling er på. De andre linjene er av.

- Den gjeldende innstillingsverdien blinker.
3. Trykk **Forrige** eller **Neste** for å endre verdien.
  4. Trykk **OK** for å bekrefte innstillingen.
    - Den nye innstillingen er lagret.
    - Apparatet går tilbake til listen for grunnleggende innstillinger.
  5. Trykk og hold **Quick** og **ECO** nede i omtrent 3 sekunder for å lukke innstillingsmodus. Apparatet går tilbake til programvalget. Lagrede innstillinger forblir gyldige til du endrer dem igjen.

## 7. FØR FØRSTEGANGS BRUK

1. **Sikre at nivået på vannmykneren passer til hardheten av vannforsyningen. Hvis ikke, juster nivået på vannmykneren.**
2. Fyll saltbeholderen.
3. Fyll skyllemiddelbeholderen.
4. Åpne vannkranen.
5. Kjør programmet for Quick å fjerne rester fra produksjonsprosessen. Bruk ikke oppvaskmiddel og sett ikke oppvask i kurvene.

Når du starter et program, kan apparatet bruke opptil 5 minutter på å lade harpiksen i vannmykneren på nytt. Vaskefasen starter bare etter at denne prosedyren er fullført. Prosedyren gjentas med jevne mellomrom.

### 7.1 Saltbeholderen



#### **FORSIKTIG!**

Bruk salt som bare er beregnet for oppvaskmaskiner. Fint salt øker faren for korrosjon.

Saltet brukes til å lade opp harpiksen i vannmykneren, og til å sikre gode vaskeresultater i daglig bruk.

### Hvordan fyller du saltbeholderen

1. Drei lokket på saltbeholderen mot klokken og fjern det.
2. Fyll 1 liter vann i saltbeholderen (kun første gang).
3. Fyll saltbeholderen med 1 kg salt (til den er full).

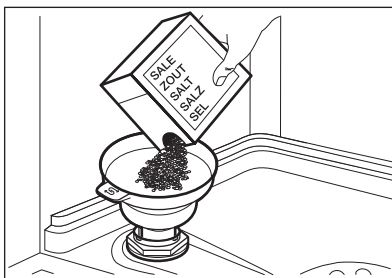

4. Trakten forsiktig ved håndtaket for å få ut de siste kornene.
5. Fjern saltsøl rundt åpningen på saltbeholderen.

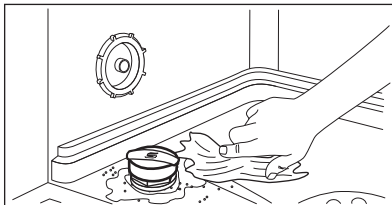

6. Lukk saltbeholderen ved å dreie lokket med klokken.



#### **FORSIKTIG!**

Det kan komme vann og salt ut av saltbeholderen når du fyller den. For å forhindre korrosjon, må du starte et program umiddelbart etter at du har fylt saltbeholderen.



## 7.2 Hvordan fylle skyllemiddelbeholderen

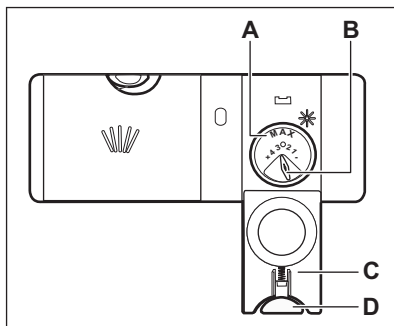

### FORSIKTIG!

Bruk kun skyllemiddel som er spesifikt beregnet på oppvaskmaskiner.

1. Trykk på utløserknappen (D) for å åpne lokket (C).
2. Hell skyllemiddelet i dispenserens (A) til det når nivået 'max'.
3. Tørk bort skyllemiddelsøl med en absorberende klut for å unngå overdreven skumdannelse.
4. Lukk lokket. Sørg for at utløserknappen låses i posisjon.



Du kan dreie på programvelgeren for utslippet mengde (B) mellom posisjon 1 (minst mengde) og posisjon 4 eller 6 (størst mengde).

## 8. DAGLIG BRUK

1. Åpne vannkranen.
2. Trykk og hold  inntil apparatet er aktivert.
3. Fyll saltbeholderen hvis den er tom.
4. Fyll skyllemiddelbeholderen hvis den er tom.
5. Fyll kurvene.
6. Tilsett oppvaskmaskinmiddel.
7. Velg og start et program.
8. Steng vannkranen når programmet er ferdig.

### 8.1 Bruke oppvaskmiddel

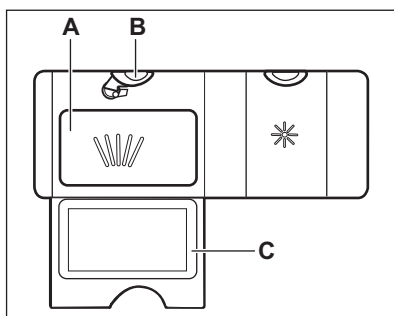

1. Trykk på utløserknappen (B) for å åpne lokket (C).
2. Fyll oppvaskmiddel i oppvaskmiddelbeholderen (A).

3. Hvis oppvaskprogrammet har forskylling, fyller du litt oppvaskmiddel på innsiden av produktets dør.
4. Lukk lokket. Sørg for at utløserknappen låses i posisjon.

### 8.2 Slik velger du å starte et program med valglinjen MY TIME

1. Skli fingeren over valglinjen MY TIME for å velge et egnet program.
  - Lampen relatert til det valgte programmet tennes.
  - ECOMETER viser oppdatert nivå av strøm- og vannforbruk.
  - Displayet viser programvarigheten.
2. Aktiver gjeldende EXTRAS etter behov.
3. Lukk døren til apparatet for å starte programmet.

### 8.3 Slik aktiverer du EXTRAS

1. Velg et program med valglinjen MY TIME.
2. Trykk knappen som er relatert til programmet du ønsker å starte.

- Lampen relatert til knappen tennes.
- Displayet viser den oppdaterte programvarigheten.
- ECOMETER viser oppdatert nivå av strøm- og vannforbruk.



Som standard må tilvalg aktiveres hver gang før du starter et program. Hvis det siste programvalget er aktivert, aktiveres de lagrede tilvalgene automatisk sammen med programmet.



Det er ikke mulig å aktivere eller deaktivere tilvalgene mens et program er i bruk.



Ikke alle tilvalg er kompatible med hverandre.



Aktivering av tilvalg kan ofte påvirke vann- og strømforbruk i tillegg til programmets varighet.

## 8.4 Slik starter du AUTO Sense-programmet

1. Trykk **AUTO**<sub>Sense</sub>.
  - Lampen relatert til knappen tennes.
  - Displayet viser den lengst mulige programvarigheten.



MY TIME og EXTRAS er ikke gjeldende for dette programmet.

2. Lukk døren til apparatet for å starte programmet.

Apparater registrerer klesvasktypen og tilpasser en egnet vaskesyklus. Under syklusen er sensorene aktive flere ganger, og den opprinnelige programvarigheten kan reduseres.

## 8.5 Slik utsetter du start av et program

1. Velg et program.
2. Trykk  gjentatte ganger inntil displayet viser ønsket forsinket tid (fra 1 til 24 timer).

Lampen relatert til knappen tennes.

3. Lukk apparatdøren for å starte nedtellingen.

Under nedtellingen er det ikke mulig å endre utsatt tid og programvalget.

Programmet starter når nedtellingen er ferdig.

## 8.6 Slik avbryter du starttidsforvalget mens nedtellingen er i gang

Trykk og hold  inne i omtrent 3 sekunder.

Apparatet går tilbake til programvalget.



Hvis du avbryter starttidsforvalget, må du velge programmet på nytt.

## 8.7 Slik avbryter du et aktivt program

Trykk og hold  inne i omtrent 3 sekunder.

Apparatet går tilbake til programvalget.



Påse at det er vaskemiddel i vaskemiddelskuffen før du starter et nytt program.

## 8.8 Åpne døren mens produktet er i bruk

Hvis du åpner døren mens et program går, vil produktet stoppe. Det kan påvirke energiforbruket og programvarigheten. Etter at døren blir lukket, vil produktet fortsette der det ble avbrutt.



Hvis døren er åpen i mer enn 30 sekunder i løpet av tørkefasen blir det aktuelle programmet avsluttet. Dette skjer ikke dersom døren blir åpnet av AirDry-funksjonen.

## 8.9 Auto Off-funksjonen

Denne funksjonen sparer strøm ved å slå av apparatet når det ikke er i drift.

Funksjonen tas i bruk automatisk:

- Når programmet er ferdig.

- Etter 5 minutter hvis et program ikke har startet.

## 8.10 Programslutt

Når programmet er ferdig, viser displayet 0:00.

# 9. RÅD OG TIPS

## 9.1 Generelt

Følg rådene nedenfor for å sørge for optimale rengjørings- og tørkeresultater i daglig bruk for å beskytte miljøet.

- Å vaske tallerkener i oppvaskmaskinen slik det er beskrevet i brukerhåndboken, bruker vanligvis mindre vann og energi enn å vaske tallerkener for hånd.
- Last oppvaskmaskinen til full kapasitet for å spare vann og energi. For best mulig rengjøringsresultat, ordne gjenstander i kurvene som beskrevet i bruksanvisningen og ikke overbelast kurvene.
- Ikke forhåndsvask for hånd. Vann- og strømforbruket øker. Ved behov kan du velge et program med en forvaskfase.
- Fjern større matrester fra tallerkenene og tøm kopper og glass før du setter dem i produktet.
- Bløtlegg og forsiktig skur kokekar med fastbrent mat før du vasker det i produktet.
- Sørg for at gjenstander i kurvene ikke berører eller dekker hverandre. Bare da kan vannet helt nå og vaske opp.
- Du kan bruke oppvaskmiddel, skyllemiddel og salt separat eller bruke multitablettene (f.eks. «All in 1»). Følg alltid instruksjonene på emballasjen.
- Velg program i henhold til hva slags vask det er og hvor skittent det er. ECO gir mest effektiv bruk av vann og energiforbruk.
- For å forhindre at kalkbelegg bygger seg opp inni produktet:
  - Fyll saltbeholderen når det er nødvendig.
  - Bruk anbefalt dosering av oppvaskmiddel og skyllemiddel.

Auto Off-funksjonen slår av apparatet automatisk.

Alle knapper er inaktive unntatt på-/av-knappen.

- Sikre at nivået på vannmykneren passer til hardheten av vannforsyningen.
- Følg instruksjonene i kapittelet «**Stell og rengjøring**».

## 9.2 Bruk salt, skyllemiddel og såpe

- Bare bruk salt, skyllemiddel og såpe som er beregnet på oppvaskmaskiner. Andre produkter kan skade produktet.
- I områder med hardt og veldig hardt vann anbefaler vi å bruke enkelt oppvaskmiddel (pudder, gele, tabletter uten tilleggsfunksjoner), skyllemiddel og salt separat for optimale rengjørings- og tørkeresultater.
- Oppvaskmiddeltablettene vil ikke løses helt opp ved bruk av korte programmer. Vi anbefaler at du bruker oppvaskmiddeltabletter sammen med lange programmer.
- Bruk alltid riktig mengde vaskemiddel. Utilstrekkelig dosering av vaskemiddel kan føre til dårlige rengjøringsresultater og hardvannsfilm eller flekker på gjenstandene. Hvis du bruker for mye vaskemiddel med mykt eller myknet vann, resulterer det i vaskemiddelrester på oppvasken. Juster mengden vaskemiddel basert på vannets hardhet. Les anvisningene fra produsenten på oppvaskmiddelet.
- Bruk alltid riktig mengde skyllemiddel. Utilstrekkelig dosering av skyllemiddel reduserer tørkeresultatene. Å bruke for mye skyllemiddel resulterer i blålige lag på gjenstandene.
- Forsikre deg om at vannmyknernivået er korrekt. Hvis nivået er for høyt, kan den økte mengden salt i vannet føre til rust på bestikk.

### 9.3 Slik gjør du om du ikke lenger ønsker å bruke multitabletter

Før du begynner å bruke separat rengjøringsmiddel, salt og skyllemiddel, fullfør følgende trinn:

1. Still inn det høyeste nivået på vannmykneren.
2. Sikre at beholderne for salt og skyllemiddel er fulle.
3. Start programmet Quick. Bruk ikke oppvaskmiddel og sett ikke oppvask i kurvene.
4. Når programmet er ferdig, juster vannmykneren i henhold til vannhardheten der du bor.
5. Slik aktiverer du skyllemiddelbeholderen.

### 9.4 Før start av et program

Før du starter det valgte programmet må du sørge for at:

- Filtrene er rene og korrekt installert.
- Lokket på saltbeholderen sitter stramt på.
- Spylearmenes dyser ikke er tette.
- Det er nok salt og skyllemiddel (med mindre du bruker kombi-oppvaskmiddeltabletter).
- Ordningen av gjenstandene i kurvene er korrekt.
- Programmet er egnet for typen servise og smussgrad.
- Korrekt mengde vaskemiddel er brukt.

### 9.5 Slik fyller du kurvene

- Bruk alltid hele plassen i kurvene.

- Produktet skal bare brukes til å vaske artikler som er egnet for oppvaskmaskin.
- Bruk ikke produktet til å vaske gjenstander som er laget av tre, horn, aluminium, tinn eller kobber da de kan sprekke, fordreie, bli misfarget eller hakkete.
- Du må ikke vaske vannabsorberende gjenstander i produktet (svamper, kjøkkenhåndklær).
- Sett dype gjenstander (kopper, glass og kjeler) med åpningen vendt ned.
- Forsikre deg om at ikke glassene ikke berører hverandre.
- Plasser lette redskaper i den øvre kurven. Forsikre deg om at gjenstandene ikke kan bevege seg fritt.
- Legg bestikk og små gjenstander i bestikkskuffen.
- Forsikre deg om at spylearmene kan rotere fritt før du starter et program.

### 9.6 Tømme kurvene

1. La serviset avkjøle seg før du tar det ut av produktet. Varme elementer kan lett bli skadet.
2. Tøm den nedre kurven først, og deretter den øvre.



Når programmet er slutt, kan det fortsatt være vann på innsideoverflatene av produktet.

## 10. STELL OG RENGJØRING



### ADVARSEL!

Før alt vedlikehold annet enn kjøring av programmet Machine Care, slå av apparatet og trekk støpselet ut av stikkkontakten.



Skitne filtre og tette spylearmer reduserer vaskeresultatet. Kontroller disse elementene jevnlig, og rengjør dem etter behov.

### 10.1 Machine Care



Machine Care er et program som er beregnet til å rengjøre apparatet innvendig med optimale resultater. Den

fjerner kalkavsetninger og fettoppbygging.

Når apparatet registrerer behovet for rengjøring, slås indikatoren  på. Start Machine Care-programmet for å rengjøre apparatet innvendig.

## Slik starter du Machine Care-programmet

 Før du starter Machine Care-programmet, rengjør filtrene og spylearmene.

1. Bruk avkalkingsmiddel eller rengjøringsmiddel beregnet spesielt for oppvaskmaskiner. Følg alltid instruksjonene på emballasjen. Sett ikke servise i kurvene.
2. Trykk og hold  og  samtidig i omtrent 3 sekunder.

Indikatorene  og  blinker. Displayet viser programvarigheten.

3. Lukk døren til produktet for å starte programmet.

Når programmet er fullført er indikatoren  av.

## 10.2 Innvendig rengjøring

- Rengjør apparatet forsiktig med en myk, fuktig klut, inkludert gummipakningen på døren.
- Du må aldri bruke skurende oppvaskmidler, skuresvamper, skarpe gjenstander, sterke kjemikalier, skrubber eller løsemidler.
- For å opprettholde optimal ytelse for apparatet, bruk et spesifikt rengjøringsprodukt for oppvaskmaskiner minst annenhver måned. Følg instruksjonene på produktpakningen nøye.
- For optimal rengjøringsresultatet, start Machine Care-programmet.

## 10.3 Fjerne fremmedlegemer

Kontroller filtrene og bunnpotten etter hver bruk av oppvaskmaskinen. Fremmedlegemer (f.eks. glass, plast, bein eller tannpikere osv.) reduserer rengjøringsytelsen og kan forårsake skade på avløpspumpen.

1. Demonter filtersystemet igjen som beskrevet i dette kapittelet.
2. Fjern fremmedlegemer for hånd.



### FORSIKTIG!

Hvis du ikke kan fjerne objektene, må du kontakte et autorisert servicesenter.

3. Sett inn filtrene igjen som beskrevet i dette kapittelet.

## 10.4 Utvendig rengjøring

- Rengjør produktet med en fuktig, myk klut.
- Bare kun nøytrale rengjøringsmidler.
- Du må aldri bruke skurende oppvaskmidler, skuresvamper eller løsemidler.

## 10.5 Rengjøre filtrene

Filtersystemet består av 3 deler.

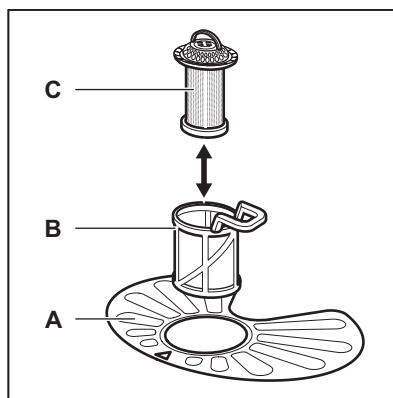

1. Drei filteret (B) mot klokken og fjern det.

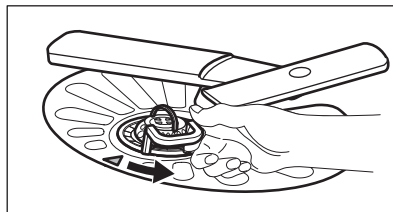

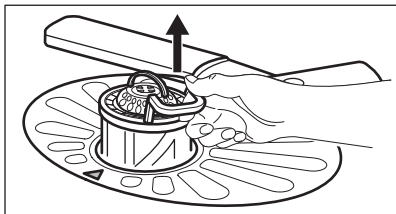

2. Fjern filteret (C) ut av filteret (B).
3. Fjern det flatfilteret (A).

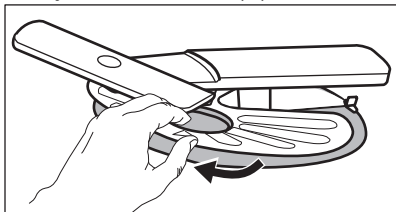

4. Vask filterene.

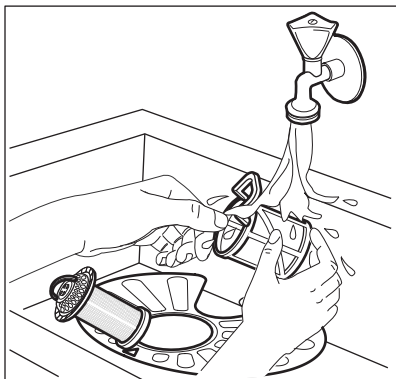

5. Påse at det ikke er rester av mat eller skitt på eller rundt kanten av bunnpannen.
6. Sett det flate filteret tilbake på plass (A). Sikre at det er korrekt plassert under de 2 lederne.

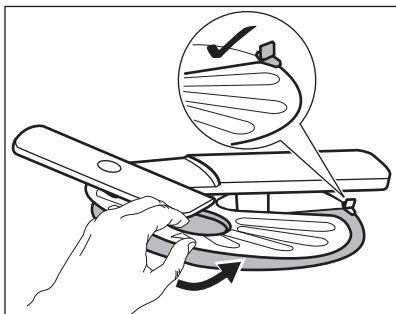

7. Monter filterene (B) og (C) igjen.

8. Sett tilbake filteret (B) i det flatfilteret (A). Drei det med klokken til det låses.

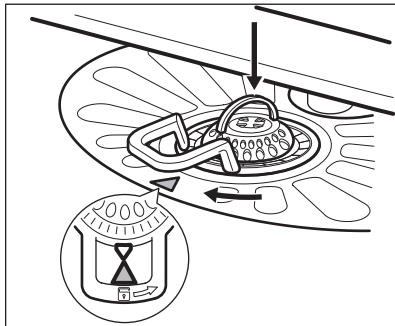

### FORSIKTIG!

Feil plassering av filterne kan føre til dårlig vaskeresultat og skade produktet.

## 10.6 Slik rengjør du den nedre spylearmen

Vi anbefaler at du rengjør den nedre spylearmen regelmessig for å unngå at hullene tettes igjen av skitt.

Tette hull kan føre til utilfredsstillende vaskeresultater.

1. For å fjerne den nedre spylearmen, trekk den oppover.

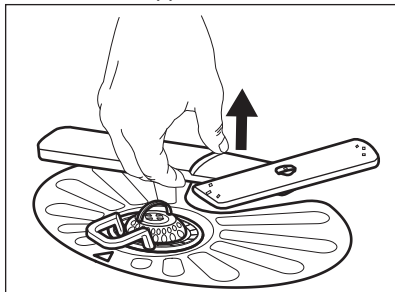

2. Rengjør spylearmen under rennende vann. Bruk et redskap med tynn spiss, f.eks. en tannpirker, for å fjerne smusspartikler fra hullene.

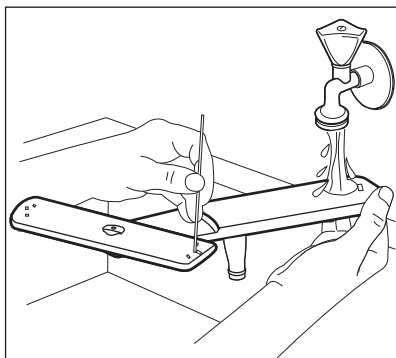

3. For å sette spylearmen tilbake på plass, trykk den nedover.

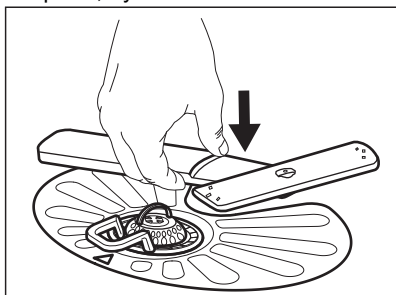

## 10.7 Rengjør du topp spylearm

Vi anbefaler at du rengjør den topp spylearm regelmessig for å unngå at hullene tettes igjen av skitt. Tette hull kan føre til utilfredsstillende vaskeresultater.

Den topp spylearm er plassert på taket av apparatet. Spylearmen (C) er installert i innløpsslangen (A) med monteringsselementet (B).

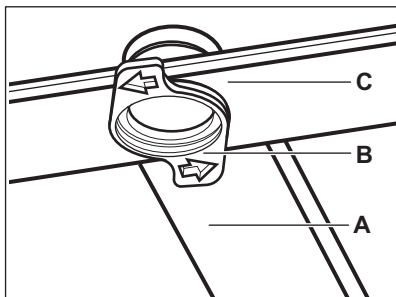

1. Løsn stoppene på sidene av glideskinnene på bestikkskuffen og trekk skuffen ut.

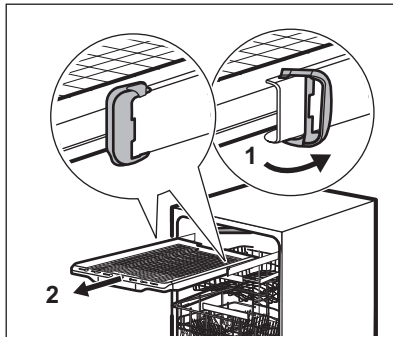

2. Flytt den øvre kurven til laveste nivå for å nå spylearmen lettere.  
 3. For å løse spylearmen (C) fra leveringsrøret (A), skru monteringsselementet (B) mot urviseren og trekk spylearmen nedover.  
 4. Rengjør spylearmen under rennende vann. Bruk et redskap med tynn spiss, f.eks. en tannpirker, for å fjerne smusspartikler fra hullene. Før vannet gjennom hullene for å vaske jordpartikler vekk fra innsiden.

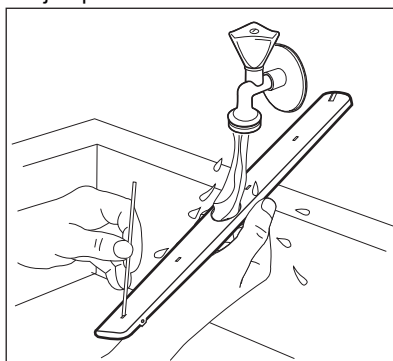

5. For å sette spylearmen (C) på plass, sett inn monteringsselementet (B) i spylearmen og fest det i leveringsrøret (A), ved å skru det med urviseren. Påse at monteringsselementet låses på plass.  
 6. Monter bestikkskuffen på glideskinner og blokkér stoppene.

## 11. FEILSØKING



### ADVARSEL!

Uriktig reparasjon av produktet kan utgjøre en fare for brukerens sikkerhet. Alle reparasjoner må kun utføres av kvalifisert personell.

**uten å måtte ta kontakt med et autorisert servicesenter.**

Se tabellen under for informasjon om mulige problemer.

Ved enkelte problemer viser displayet en alarmkode.

**De aller fleste problemene som oppstår under daglig bruk kan løses**

Problem og alarmkode	Mulig årsak og løsning
Du kan ikke slå på produktet.	<ul style="list-style-type: none"> <li>• Sørg for at støpselet er satt helt inn i veggkontakten.</li> <li>• Kontroller at det ikke er en skadet sikring i sikringsskapet.</li> </ul>
Programmet starter ikke.	<ul style="list-style-type: none"> <li>• Kontroller at produktets dør er lukket.</li> <li>• Hvis starttidsvalg er valgt, avbryt innstillingen eller vent til slutten av nedtellingen.</li> <li>• Produktet lader harpiksen på nytt i vannmykneren. Varigheten på prosedyren er ca. 5 minutter.</li> </ul>
Produktet tar ikke inn vann. Displayet viser <b>i10</b> eller <b>i11</b> .	<ul style="list-style-type: none"> <li>• Kontroller om vannkranen er åpen.</li> <li>• Kontroller at trykket til vannforsyningen ikke er for lav. Kontakt det lokale vannverket for å få tak i denne informasjonen.</li> <li>• Kontroller at vannkranen ikke er tett.</li> <li>• Kontroller at filteret i inntaksslengen ikke er tett.</li> <li>• Kontroller at vanninntaksslengen ikke er bøyd eller i klem.</li> </ul>
Produktet tømmes ikke for vann. Displayet viser <b>i20</b> .	<ul style="list-style-type: none"> <li>• Kontroller at avløpsrøret ikke er tett.</li> <li>• Kontroller at kupéfilter system ikke er tett.</li> <li>• Kontroller at dreneringsslengen ikke er bøyd eller i klem.</li> </ul>
Løkkasjestoppssystemet er på. Displayet viser <b>i30</b> .	<ul style="list-style-type: none"> <li>• Steng vannkranen.</li> <li>• Se til at produktet er riktig installert.</li> <li>• Sørg for at kurvene er lastet som anvist i brukerveiledningen.</li> </ul>
Feil i deteksjonssensoren for vannivå. Displayet viser: <b>i41</b> – <b>i44</b> .	<ul style="list-style-type: none"> <li>• Sørg for at filterene er rene.</li> <li>• Slå produktet av og på.</li> </ul>
Feil i vaskepumpen eller avløpspumpen. Displayet viser <b>i51</b> – <b>i59</b> eller <b>i5A</b> – <b>i5F</b> .	<ul style="list-style-type: none"> <li>• Slå produktet av og på.</li> </ul>



Problem og alarmkode	Mulig årsak og løsning
Temperaturen på vannet inne i produktet er for høy, eller det oppsto en feil på temperatursensoren. Displayet viser <b>i61</b> eller <b>i69</b> .	<ul style="list-style-type: none"> <li>• Sørg for at inntaksvannets temperatur ikke overstiger 60 °C.</li> <li>• Slå produktet av og på.</li> </ul>
Feilfunksjon i produktet. Displayet viser <b>iC0</b> eller <b>iC3</b> .	<ul style="list-style-type: none"> <li>• Slå produktet av og på.</li> </ul>
Nivået på temperaturen i produktet er for høy. Displayet viser <b>iF1</b> .	<ul style="list-style-type: none"> <li>• Slå produktet av og på.</li> <li>• Sørg for at filtrene er rene.</li> <li>• Kontroller at uttaksslangen er satt inn i riktig høyde over gulvet. Se installasjonsanvisninger.</li> </ul>
Produktet stopper og starter flere ganger under bruk.	<ul style="list-style-type: none"> <li>• Dette er normalt. Det gir beste vaskeresultat, og sparer energi.</li> </ul>
Programmet varer for lenge.	<ul style="list-style-type: none"> <li>• Hvis starttidsforvalgalternativ er valgt, avbryt innstillingen eller vent til slutten av nedtellingen.</li> <li>• Aktivering av tilvalgene kan øke programvarigheten.</li> </ul>
Tiden som gjenstår i displayet øker og hopper til nesten slutten av programvarigheten.	<ul style="list-style-type: none"> <li>• Dette er ikke et problem. Produktet fungerer som det skal.</li> </ul>
Liten lekkasje fra døren til produktet.	<ul style="list-style-type: none"> <li>• Produktet står ikke plant. Løsne eller stram de regulerbare bena (hvis nødvendig).</li> <li>• Døren til apparatet befinner seg ikke i midten av produktet. Juster den bakre foten (hvis nødvendig).</li> </ul>
Døren til produktet er vanskelig å lukke.	<ul style="list-style-type: none"> <li>• Produktet står ikke plant. Løsne eller stram de regulerbare bena (hvis nødvendig).</li> <li>• Deler av servicet stikker ut av kurvene.</li> </ul>
Rasle- eller bankelyder fra innsiden av produktet.	<ul style="list-style-type: none"> <li>• Serviset er ikke ordentlig ordnet i kurvene. Se brosjyren om innlasting i kurvene.</li> <li>• Pass på at spylearmene kan rotere fritt.</li> </ul>
Produktet utløser sikringen.	<ul style="list-style-type: none"> <li>• Strømstyrken er ikke nok til å tilføre alle produktene strøm samtidig. Kontroller strømstyrken i støpselet og kapasiteten til måleren, eller slå av et annet produkt som er i bruk.</li> <li>• Intern elektrisk feil ved produktet. Kontakt et autorisert servicesenter.</li> </ul>

Slå produktet av og på etter at du har kontrollert det. Ta kontakt med servicesenteret hvis feilen opptrer igjen.

Kontakt servicesenteret for alarmkoder som ikke er beskrevet i tabellen.



### ADVARSEL!





Vi anbefaler ikke å bruke produktet før problemet er løst. Koble fra produktet og ikke koble det til igjen før du er sikker på at det fungerer som det skal.

## 11.1 Produktnummerkoden (PNC)

Hvis du kontakter et autorisert servicesenter, må du oppgi apparatets produktnummer.

PNC finner du på typeskiltet på apparatdøren. Du kan også sjekke PNC på betjeningspanelet.

Før du sjekker PNC, påse at apparatet er i programvalg.

1. Trykk og hold  og  og **AUTO Sense** samtidig i omtrent 3 sekunder. Displayet viser apparatets PNC.
2. For å avslutte PNC-visningen, trykk og hold  og  og **AUTO Sense** samtidig i omtrent 3 sekunder. Apparatet går tilbake til programvalget.

## 11.2 Vaske- og tørkeresultatene er ikke tilfredsstillende

Problem	Mulig årsak og løsning
Dårlige vaskeresultater.	<ul style="list-style-type: none"> <li>• Se «<b>Daglig bruk</b>», «<b>Råd og tips</b>» og brosjyren om innlasting i kurvene.</li> <li>• Bruk mer intensive vaskeprogrammer.</li> <li>• Aktiver ExtraPower-tilvalget for å forbedre vaskeresultater av valgte program.</li> <li>• Rengjør dysene og filteret på spylearmen. Se kapitlet "<b>Stell og rengjøring</b>".</li> </ul>
Dårlige tørkeresultater.	<ul style="list-style-type: none"> <li>• Serviset ble liggende for lenge i det lukkede apparatet. Aktiver AirDry for å slå på automatisk åpning av døren og for å forbedre tørkeytelsen.</li> <li>• Det er tomt for skyllemiddel eller doseringen av skyllemiddelet er ikke tilstrekkelig. Fyll skyllemiddelbeholderen eller sett nivået av skyllemiddel høyere.</li> <li>• Det kan være kvaliteten av skyllemiddelet som er årsaken.</li> <li>• Vi anbefaler å alltid bruke skyllemiddel også i kombinasjon med multi-tabletter.</li> <li>• Det kan hende gjenstander av plast må tørkes med et håndkle.</li> <li>• Tørkefasen er ikke en del av vaskeprogrammet. Se "<b>programoversikt</b>".</li> </ul>
Det er hvitaktige striper eller blålig belegg på glass og servise.	<ul style="list-style-type: none"> <li>• For mye skyllemiddel slippes ut. Juster skyllemidelnivået til et lavere nivå.</li> <li>• Mengden oppvaskmiddel er for høy.</li> </ul>
Det er flekker og tørre vannflekker på glass og servise.	<ul style="list-style-type: none"> <li>• Det slippes ikke ut nok skyllemiddel. Still inn skyllemidelnivået til et høyere nivå.</li> <li>• Det kan være kvaliteten av skyllemiddelet som er årsaken.</li> </ul>
Innsiden av apparatet er vått.	<ul style="list-style-type: none"> <li>• Dette er ikke et problem med apparatet. Fuktig luft kondenserer på apparatveggene.</li> </ul>

Problem	Mulig årsak og løsning
Uvanlig skum under vasking.	<ul style="list-style-type: none"> <li>• Bruk oppvaskmiddelet som er beregnet spesifikt for oppvaskmaskiner.</li> <li>• Det er en lekkasje i skyllemiddelbeholderen. Kontakt et autorisert servicesenter.</li> </ul>
Spor av rust på bestikk.	<ul style="list-style-type: none"> <li>• Det er for mye salt i vannet som brukes til vask. Se «<b>Vannmykneren</b>».</li> <li>• Bestikk av sølv og rustfritt stål ble plassert sammen. Unngå å sette ting i sølv og rustfritt stål i nærheten av hverandre.</li> </ul>
Det er rester av oppvaskmiddel igjen i beholderen når programmet er slutt.	<ul style="list-style-type: none"> <li>• Oppvaskmiddeltablettene ble sittende fast i beholderen og ble derfor ikke godt nok vasket bort av vannet.</li> <li>• Vann vasker ikke bort oppvaskmiddelet fra beholderen. Påse at spylearmene ikke er blokkerte eller tette.</li> <li>• Påse at tingene i kurvene ikke hindrer at lokket på oppvaskmiddelbeholderen åpnes.</li> </ul>
Det er lukt inne i apparatet.	<ul style="list-style-type: none"> <li>• Se «<b>Innvendig rengjøring</b>».</li> <li>• Start Machine Care-programmet med et avkalkingsmiddel beregnet for oppvaskmaskiner.</li> </ul>
Kalkrester på servise, i apparatet og på innsiden av døren.	<ul style="list-style-type: none"> <li>• Saltnivået er lavt, kontroller etterfyllingsindikatoren.</li> <li>• Lokket på saltbeholderen er løst.</li> <li>• Springvannet ditt er hardt. Se «<b>Vannmykneren</b>».</li> <li>• Bruk salt og still inn på regenerering av vannmykner når multifunksjonstabletter brukes. Se «<b>Vannmykneren</b>».</li> <li>• Start Machine Care-programmet med et avkalkingsmiddel beregnet for oppvaskmaskiner.</li> <li>• Hvis det fortsatt er kalkavsetninger til stede, rens apparatet med rensmiddel som er spesielt tilpasset dette formålet.</li> <li>• Prøv et annet rengjøringsmiddel.</li> <li>• Kontakt produsenten av oppvaskmiddelet.</li> </ul>
Matt, misfarget eller skår i servise.	<ul style="list-style-type: none"> <li>• Påse at du kun vasker gjenstander som tåler å bli vasket i en oppvaskmaskin.</li> <li>• Fyll og tøm kurvene forsiktig. Se brosjyren om fylling av kurvene.</li> <li>• Plasser skjøre gjenstander i den øvre kurven.</li> <li>• Aktiver GlassCare-tilvalget for å sørge for at glasstøy og delikate gjenstander blir tatt spesielt vare på.</li> </ul>



Se «**Før første gangs bruk**», «**Daglig bruk**» eller «**Råd og tips**» for andre mulige årsaker.

## 12. TEKNISKE DATA

Dimensjoner	Høyde / bredde / dybde (mm)	596 / 818 - 898 / 550
Elektrisk tilkopling <sup>1)</sup>	Spenning (V)	220 – 240
	Frekvens (Hz)	50
Vanntrykk	Min. / max. bar (MPa)	0.5 (0.05) / 8 (0.8)
Vannforsyning	Kaldt vann eller varmt vann <sup>2)</sup>	maks 60 °C
Kapasitet	Antall kuverter	14
Strømforbruk	Forblitt på-modus (W)	5.0
	Av-modus (W)	0.50

<sup>1)</sup> Se typeskiltet for andre verdier.

<sup>2)</sup> Hvis varmtvannet kommer fra alternative energikilder (for eksempel solcellepaneler), benyttes en varmtvannstilførsel for å redusere maskinens energiforbruk.

### 12.1 Kobling til EU EPREL-databasen

QR-koden på energietiketten som fulgte med produktet, gir en nettløse til registreringen av dette produktet i EU EPREL-databasen. Oppbevar energietiketten kun for henvisning med denne brukerhåndboken samt alle andre dokumenter som fulgte med dette produktet.

Det er også mulig å finne informasjonen relatert til ytelsen til produktet i EU

EPREL-databasen med koblingen <https://eprel.ec.europa.eu> og modellnavnet, samt produktnummeret som du finner på merkeskiltet til produktet. Se etter i kapitlet «Produktbeskrivelse».

Gå til [www.theenergylabel.eu](http://www.theenergylabel.eu) for mer detaljert informasjon om energietiketten.

## 13. BESKYTTELSE AV MILJØET

Resirkuler materialer som er merket med symbolet . Legg emballasjen i riktige beholdere for å resirkulere det. Bidrar til å beskytte miljøet, menneskers helse og for å resirkulere avfall av elektriske og elektroniske produkter. Ikke kast produkter som er merket med symbolet

 sammen med husholdningsavfallet. Produktet kan leveres der hvor tilsvarende produkt selges eller på miljøstasjonen i kommunen. Kontakt kommunen for nærmere opplysninger.







[www.aeg.com/shop](http://www.aeg.com/shop)



156945710-A-212020



**AEG**